

vivo

Holz und Holz-Aluminium Fenstersysteme



Distner

... und Du weißt Du bist zu Hause

Die Firma Distner ist ein mittelständisches Traditionsunternehmen mit rund 100 Mitarbeitern und Sitz in Wiesau. In unseren beiden Werken in Wiesau & Plauen fertigen und vertreiben wir seit mehr als 50 Jahren hochwertige Fenster & Türen. Mit einer Qualität weit abseits der industriell genormten Massenware setzen wir als innovativer Familienbetrieb neue Maßstäbe. Der Name Distner steht für Kompetenz, Solidität, Innovation und Nähe zum Kunden.

Mit einem Distner vivo-Fenster entscheiden Sie sich nicht nur für neue Qualitätsfenster, sondern für ein Plus an Sicherheit, Energieeffizienz, Wohnkomfort und Behaglichkeit. Mit den Wohnholzelementen setzen Sie gekonnt Akzente und sparen ab dem ersten Tag Heizkosten und wertvolle Ressourcen.

Unsere Holz & Holz-Aluminium Fenster bestehen deshalb ausschließlich aus kontrolliert nachwachsendem und PEFC-zertifiziertem Holz.

Hubert Distner
Firmeninhaber seit 1980





Übersicht

Distner vivo Fenstersysteme

Distner vivo Natur Premium Leimholzfenster

Das moderne Distner vivo Natur Holzfenster steht für kompromisslose Sicherheit, maximale Stabilität und modernste Technik für hohen Bedienkomfort und maximale Energieeffizienz. Das Premium Holzfenster Distner vivo Natur steht in zwei Bautiefen zur Verfügung. Da wir großen Wert auf Formbeständigkeit und Maßhaltigkeit unserer Holzfenster legen, sind unsere mehrschichtig verleimten Hölzer der höchsten Qualitätsklasse idealer Werkstoff für Ihre Fensterelemente. Gegen äußere Einflüsse, wie z.B. Fäulnis und Bewitterung schützen wir unsere Premium Holzfenster durch ein hochmodernes, mehrstufiges Flut- & Spritzverfahren.

Behagliche Atmosphäre.
Natürliche Wärmedämmung.

Das traditionellste, das natürlichste, das gemütlichste Material: Holz verbindet eine ganz besondere wohnliche Ästhetik mit einer einzigartig isolierenden Wirkung. Dank ausgereiften technischen Eigenschaften des Distner vivo Natur Fensters entsteht optimale Wärmedämmung, ein hervorragender Schutz gegen Lärm und ein Plus an Sicherheit.

Holzarten

♣ Nadelholz
Fichte, Kiefer, Lärche

♣ Laubholz
Eiche

Übersicht Holzarten Seite 19



Wir verarbeiten ausschließlich Holz aus nachhaltiger Forstwirtschaft.



Abb. Distner vivo Natur 80 mm

Weitere Informationen ab Seite 6

Distner vivo Design Moderne Holz-Aluminiumfenster

Innen klassisch, außen modern: Distner vivo Design Holz-Aluminiumfenster bestehen aus einer formstabilen Leimholzkonstruktion, sowie einer maximal witterungsbeständigen Aluminiumschale.

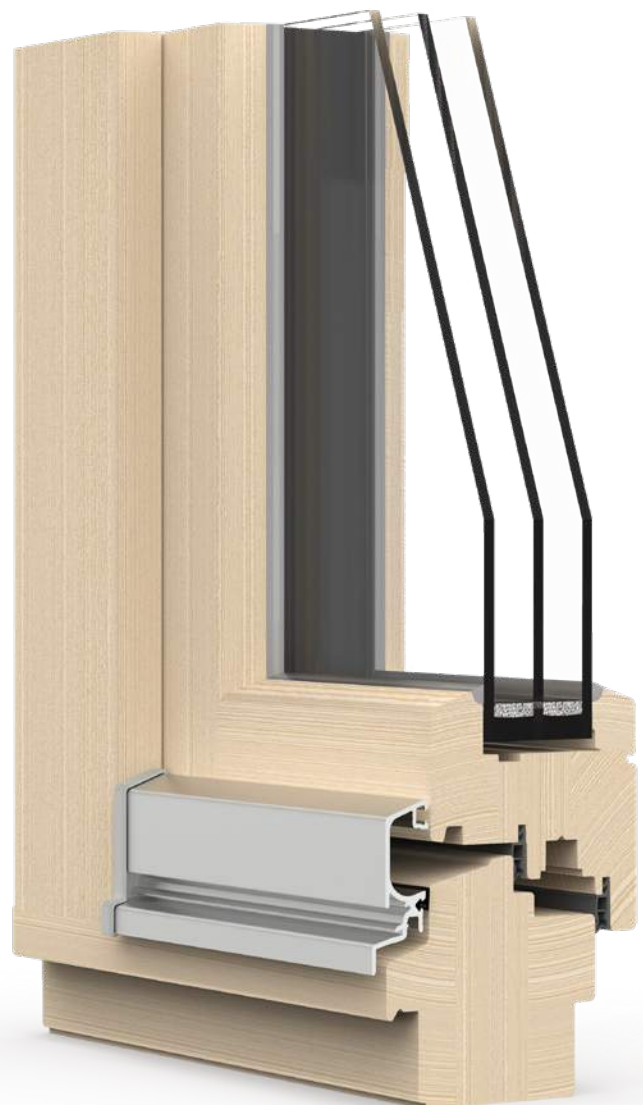
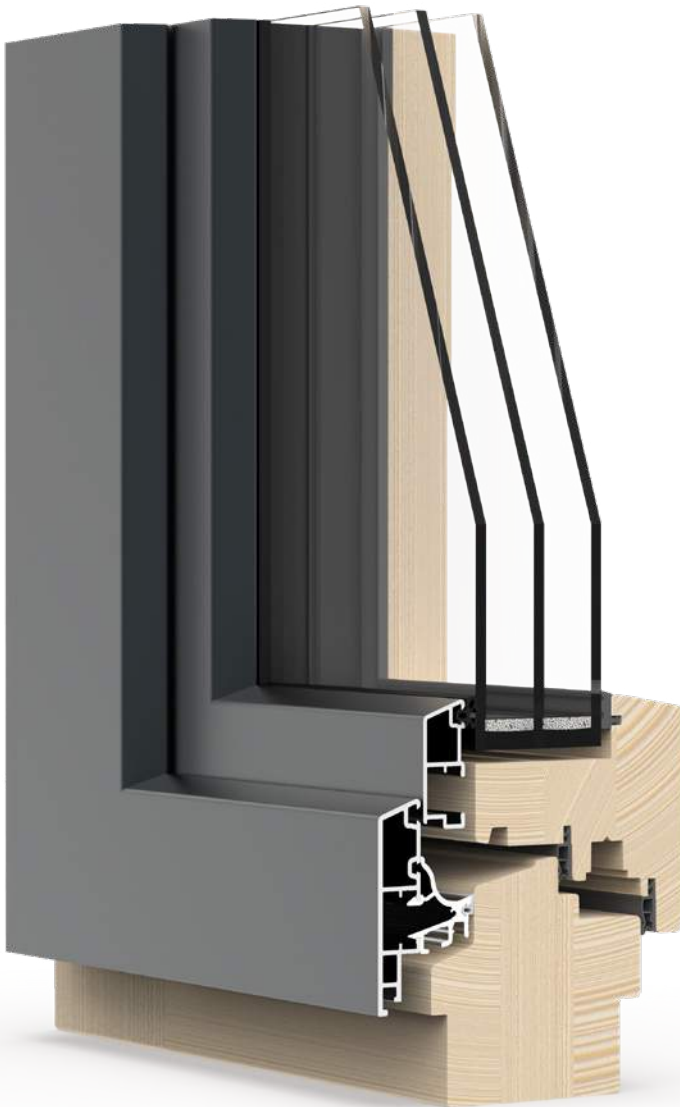

Modern und formstabil.
Technisch optimiert.

Das Fenster der Zukunft. Ein natürlicher Werkstoff trifft auf modernste Materialien in attraktivem Design. Durch die äußere Aluminiumschale wird Langlebigkeit garantiert und lästiges Streichen sowie Versiegeln gehören der Vergangenheit an.

Holzarten

🌲 Nadelholz
Fichte, Kiefer, Lärche

🌳 Laubholz
Eiche

Übersicht Holzarten Seite 19

Farbe Aluminiumschale

Wir bieten Ihnen eine große Farbauswahl an RAL-Tönen

Übersicht Farben Seite 15



Wir verarbeiten ausschließlich Holz aus nachhaltiger Forstwirtschaft.

Abb. Distner vivo Design Avantguard Classic 80 mm mit integrierter Regenschutzschiene

Weitere Informationen ab Seite 10

Premium Holzfenster Distner vivo Natur



Bautiefe 80 mm

Abb. Distner vivo Natur

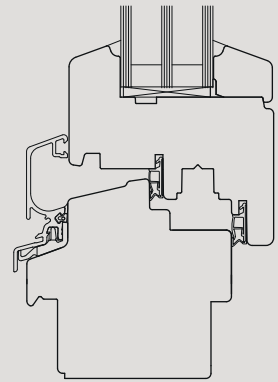

mit Regenschutzschiene



Bautiefe 92 mm

Abb. Distner vivo Natur

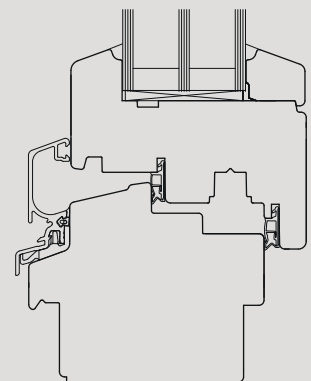

mit Regenschutzschiene

Klassischer Look trifft auf innovative Technik

Die Komfortausstattung lässt keine Wünsche offen. Das Distner vivo Natur Premiumfenster ist führend in Technik und Bedienkomfort. Das Produktdesign besticht durch hochwertige Optik und sorgt zugleich für eine natürliche und warme Raumatmosphäre.

- Die auf Wasser basierenden Dick-schichtlasuren erzeugen eine exklusive Oberflächenwirkung.
- Dank der individuellen Auswahl an astarmen Hölzern erzeugen die Fenster eine behagliche Atmosphäre für höchste Lebensqualität und Vitalität.
- Hohe Stabilität und guter Wärmedämmwert bei maximaler Wohnlichkeit dank mehrfach verleimtem Holz.
- Hervorragende Dichtigkeit dank zwei umlaufenden Dichtungsebenen.

3-fach Komfort-Verglasung

Die Komfortverglasung besticht durch hohen Lichteinfall und sorgt somit für ein Höchstmaß an Wohlbefinden und Vitalität bei entsprechender Wärmedämmung.

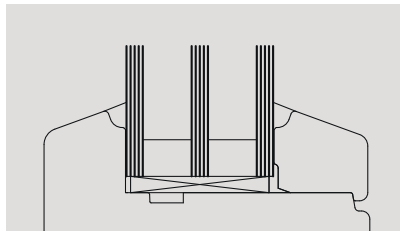
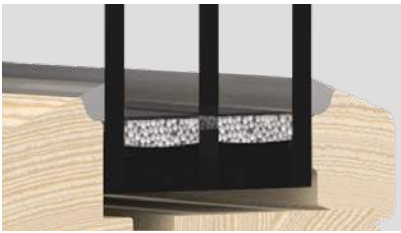

Deluxe Regenschutzschiene

Dank der voll integrierten Regenschutzschiene wird der Reinigungsaufwand auf ein Geringstes minimiert.

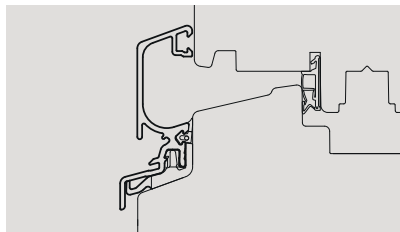

Glasleiste innen in zwei Varianten

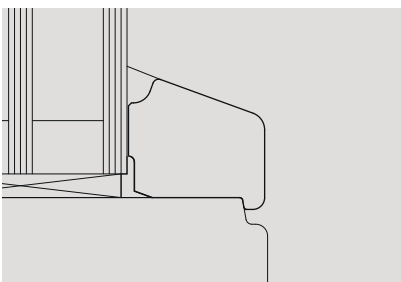

schräg

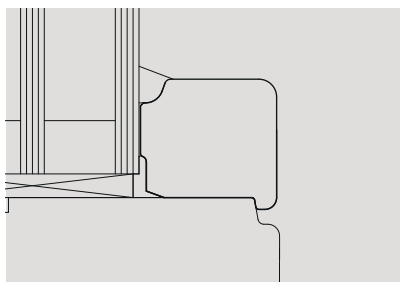

quadratisch



Abb. Distner vivo Natur 92 mm

Ein echtes Highlight

Unsere Holzfenster überzeugen ganzheitlich – ein echter Blickfang für Ihre Fassade.



Premium Holz-Aluminiumfenster Distner vivo Design Basic

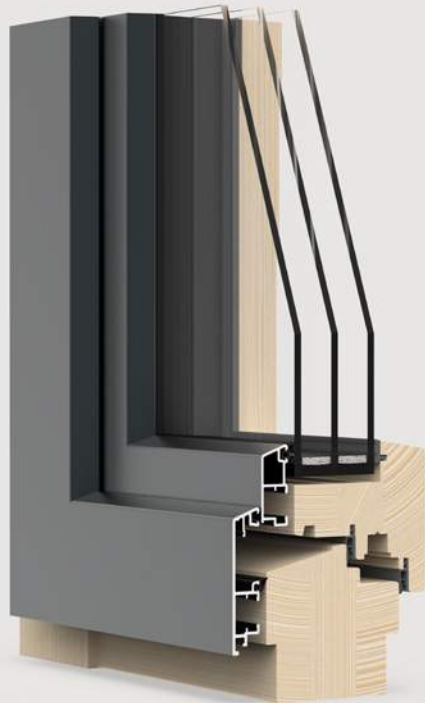

bis zu
 $U_w 0,85$
 W/m^2K

Bautiefe 80 mm

Abb. Distner vivo Design Basic Classic

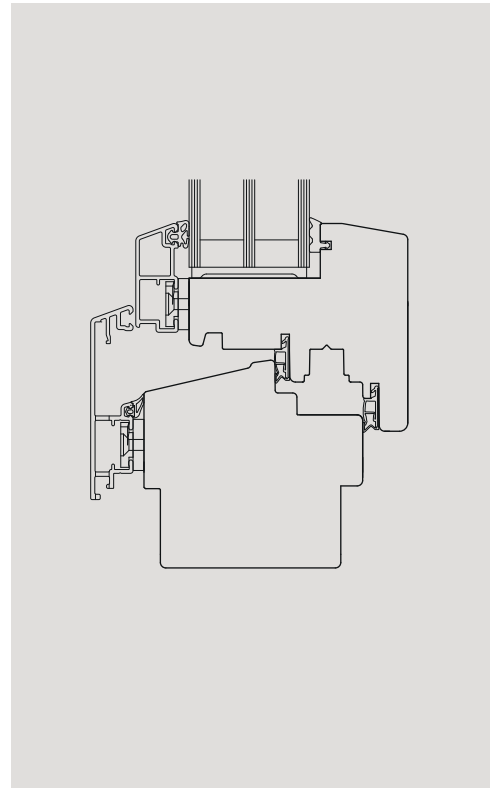

ohne integrierte Regenschutzschiene

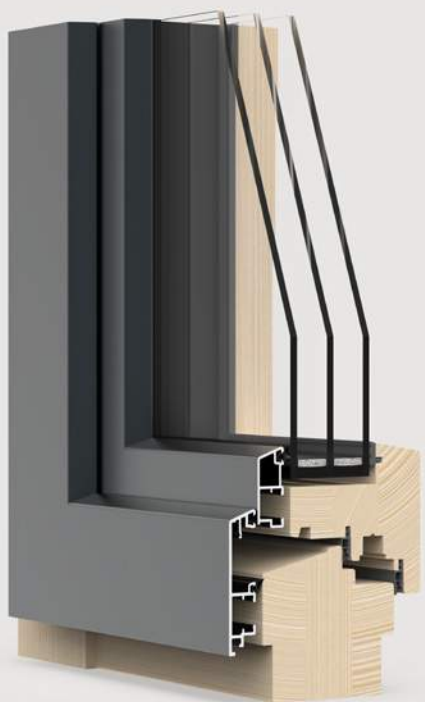

bis zu
 $U_w 0,79$
 W/m^2K

Bautiefe 92 mm

Abb. Distner vivo Design Basic Classic

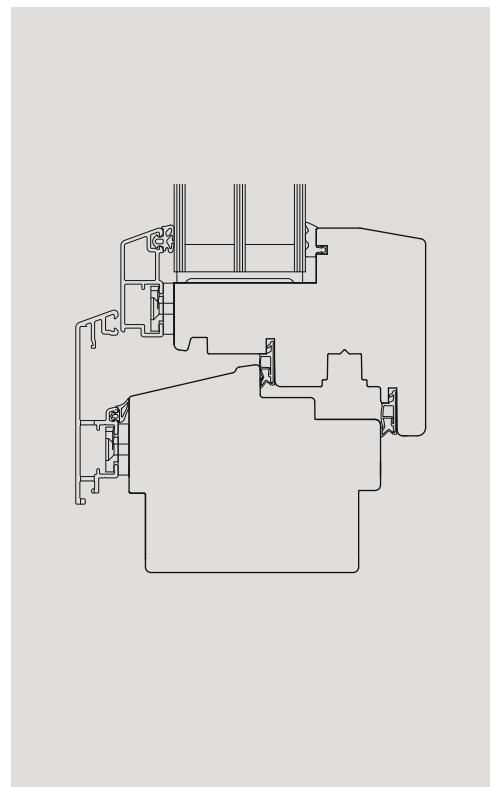

ohne integrierte Regenschutzschiene

Stark von Außen, wohnlich und behaglich von Innen

Das Qualitätsfenster für höchste Ansprüche. Innovative Techniken und hochwertige Materialien sorgen für ein Maximum an Komfort und Qualität bei einem Minimum an Wartungs- und Pflegeaufwand. Die hervorragenden Eigenschaften von Aluminium sind für die Außenseite eines Fensters wie geschaffen. Weder Sonne und Regen noch Hagel und Frost können dem leichten Metall viel anhaben. Durch seine gute Formbarkeit und die einfache Beschichtung hat Aluminium das optimale Potenzial für eine innovative Architektur mit kreativem Design.

- Bester Schutz gegen Witterung und Umwelteinflüsse dank witterungsbeständiger Aluminiumschale.
- Hervorragende Dichtigkeit dank zwei umlaufenden Dichtungsebenen.
- Verbindung von natürlichem Holz mit formstabiler und pflegeleichter Aluschale in verschiedenen Varianten für kreative Designs.
- Hohe Farbvielfalt der Aluschalen dank Pulverbeschichtung in diversen RAL-Tönen und verschiedenen Holzdekoren.

OPTION30
verfügbar!

Option30:
Gewährleistung auf Farbbechtheit der Aluschale für 30 Jahre optional möglich.

3-fach Komfort-Verglasung

Die Komfortverglasung besteht durch hohen Lichteinfall und sorgt für ein Höchstmaß an Wohlbefinden und Vitalität bei entsprechender Wärmedämmung.

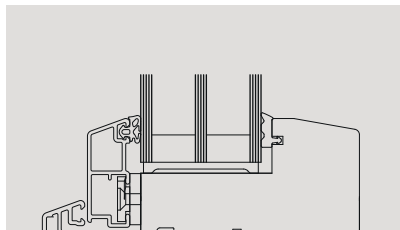

Glasleiste innen in zwei Varianten

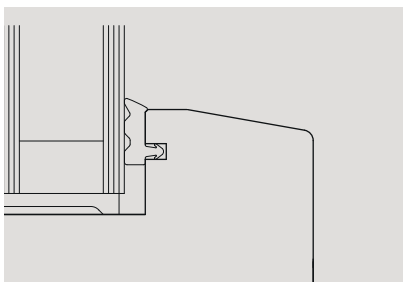

schräg

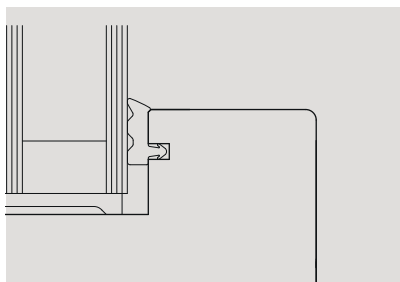

quadratisch

Premium Holz-Aluminiumfenster Distner vivo Design Avantguard

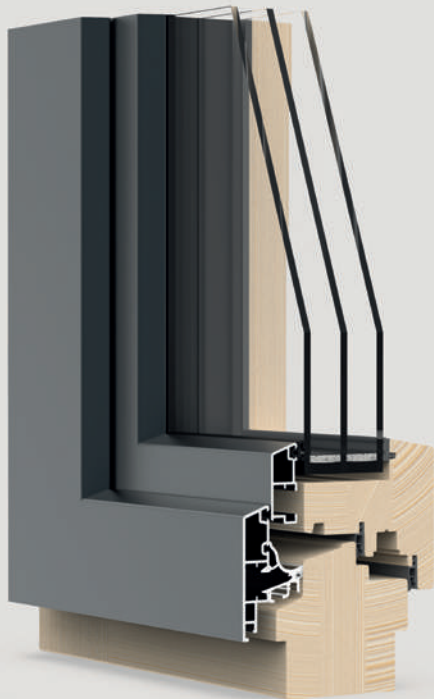

bis zu
 $U_w 0,90$
 W/m^2K

Bautiefe 80 mm

Abb. Distner vivo Design Avantguard Classic

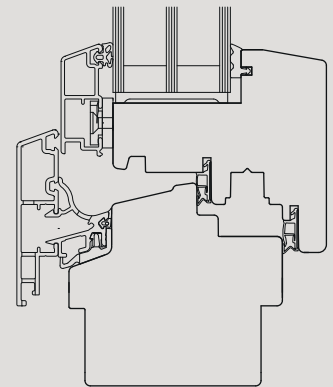

mit integrierter Regenschutzschiene

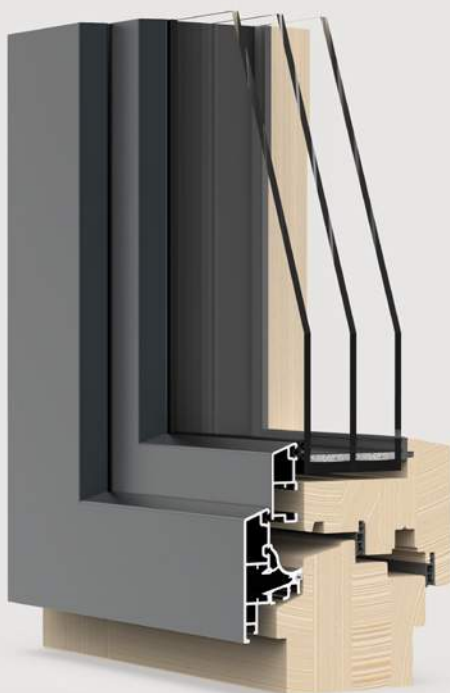

bis zu
 $U_w 0,78$
 W/m^2K

Bautiefe 92 mm

Abb. Distner vivo Design Avantguard Classic

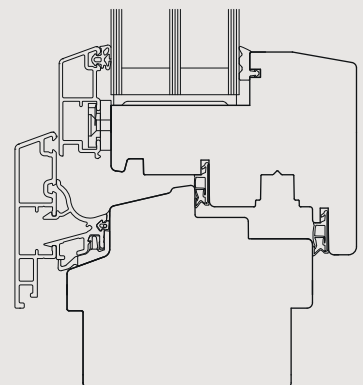

mit integrierter Regenschutzschiene

Distner vivo Design Avantguard für ansprucheres Design,
einfachere Reinigung und durchdachte Anmutung.
Ein Fenster der Premiumklasse, das Maßstäbe setzt.

Distner vivo Design Avantguard basiert auf unserem hochwertigen Holz-Alu-Fenster vivo Design Basic. Die völlig verdeckt liegenden Bänder, die Regenschutzschiene aus hochwertigem Aluminium und die geschlossene Schale werten das Fenster der Premiumklasse hinsichtlich Design und Funktion perfekt auf.

Die innovative Konstruktion verbindet Schönheit und Zweckmäßigkeit von Holz und Aluminium auf denkbar ideale Weise. Durch optimale Anschlüsse verschönert sie Alt- und Neubauten gleichermaßen. Dank modernster Technik bietet die Avantguard Serie wirksamen Einbruchschutz und ermöglicht durch die verbaute Regenschutzschiene einen optimalen Schutz gegen die Widrigkeiten der Natur. Zusätzlich ist eine leichtere Reinigung möglich.

Basic



sichtbare Bänder

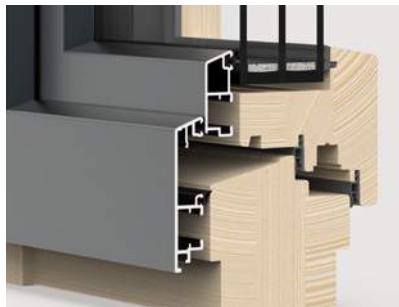

ohne integrierte Regenschutzschiene



profilierte Schale

Avantguard



verdeckte Bänder

Die völlig verdeckt liegende Bandseite steht synonym für die Beschlagtechnologie einer neuen Dreh-Kipp-Fenstergeneration. Einbruchhemmend sicher und wärmerückhaltend dicht – damit ist der „MULTI POWER“ Beschlag für höchste Flügelgewichte und Ansprüche konzipiert.

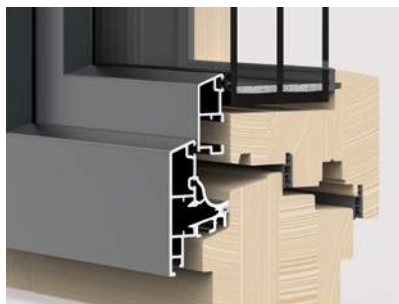

mit integrierter Regenschutzschiene

Optimaler Schutz gegen die Widrigkeiten der Natur und leichtere Reinigung.



geschlossene Schale

Noch weniger Reinigungsaufwand dank glatter Schale. Mit weniger kleinen Angriffsfleichen hat auch Schmutz weniger Angriffsfläche. Zusätzlich profitieren Sie von einer hochwertigeren Optik bei geöffnetem Fenster.



Abb. Distner vivo Design Avantgard Integral 80 mm
mit integrierter Regenschutzschiene

Holz ist ein Naturprodukt - so individuell wie Sie! Ganz alleine Sie bestimmen, wie Ihr Distner vivo Fenster aussehen soll!

Farben Aluminiumschalen

Wir verarbeiten ausschließlich hochwetterresistente Pulverbeschichtungen, damit Sie lange Freude mit Ihrem Distner-Qualitätsfenster haben. Alle Oberflächen werden pulverbeschichtet und erhalten so ihre extrem robuste Oberfläche in diversen Farbtönen und Strukturen. Standardmäßig gewährleisten wir Ihnen 10 Jahre Farbechtheit - Optional sogar bis zu 30 Jahre.

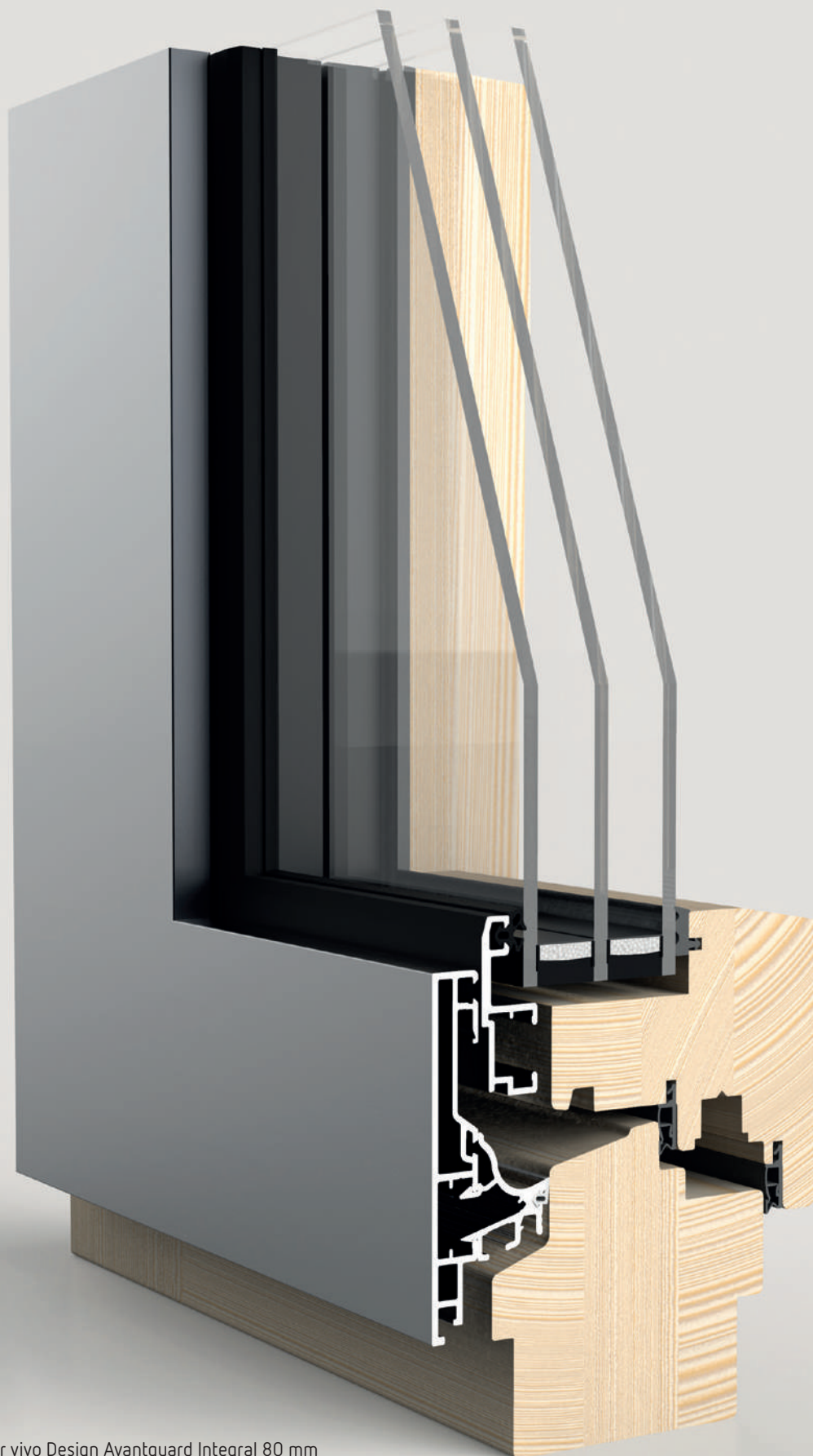
OPTION30
verfügbar!

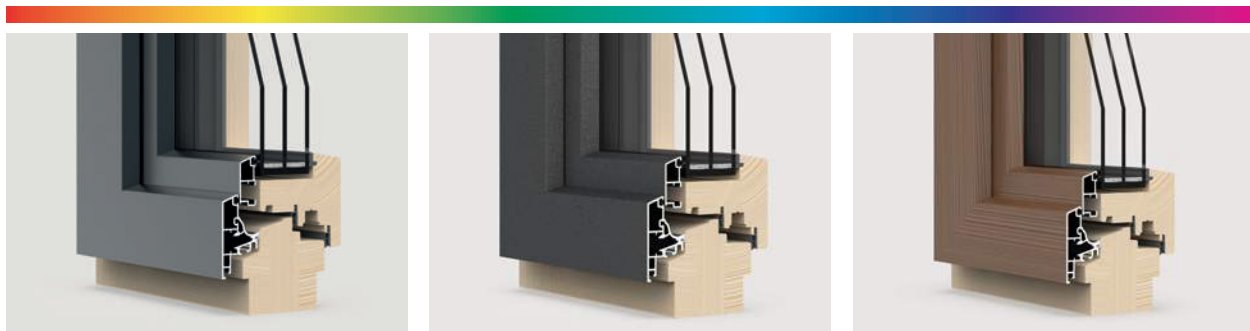

uni

metallic

holzoptik

Neben der Funktion ist das Design das entscheidende Kriterium für die Qualität von Distner-Fenstern. Ein besonderer Pluspunkt bei Distner vivo Fenstern sind die zahllosen Kombinationsmöglichkeiten.

Varianten Aluminiumschalen

Bestimmen Sie, wie Ihr neues Distner Fenster von außen wirken wird. Wählen Sie aus den unterschiedlichen Stilen der Bauform und gestalten Sie in breiter Farbvielfalt aus uni, metallic und holzoptik.



Classic

Cube

Integral

Plano

Verarbeitung Aluminiumschalen

Alle Fenster fertigen wir für Sie individuell an. So wird auch die hochwetterresistente Aluminiumschale für Sie maßgeschneidert. Die Verbindungen an den Ecken werden hochwertig verschweißt und nicht verschraubt oder geklebt*. Dieses Verfahren sichert maximale Stabilität und perfekte Optik.



geschweißt

verschraubt/geklebt

* soweit technisch möglich

Fühlbar mehr Lebensqualität

Moderne Fenster für angenehmes Wohnen

Gestaltungsmöglichkeiten

Ein Fenster prägt die Architektur eines Hauses. Dank der individuellen Auswahl an interessanten Hölzern erzeugen unsere Fenster eine behagliche Atmosphäre für höchste Lebensqualität und Vitalität. Dank der Aluminiumschale bei Distner vivo Design sind der Farbgestaltung im Außenbereich nahezu keine Grenzen gesetzt.

Mehr Wohnqualität

Hervorragende Wärmedämmung dank sehr hoher Bautiefe und standardmäßig verbautem 3-Scheiben-Isolierglas. Das traditionellste, das natürlichste, das gemütlichste Material Holz verbindet eine ganz besondere wohnliche Ästhetik mit einer einzigartig isolierenden Wirkung.

Witterungsbeständig

Die auf Wasser basierenden Dickschichtlasuren erzeugen eine exklusive Oberflächenwirkung mit optimalem Schutz für Ihr Holzfenster. Zusätzlich kann eine Aluschale von außen erhöhten Witterungsschutz für lange Zeit generieren.

Zukunftsweisend

Qualitätshölzer, moderne Konturen, eine Vielfalt an Farben, sowie innovative Beschlagstechnik stehen synonym für eine neue Holz- und Holz-Alu-Fenster-Generation der Firma Distner.

Sicherheit

Dank neuester Beschlagstechnologie und den Distner Sicherheitsschließstücken mit Pilzzapfenverriegelung sind Sie in Bezug auf Einbruchschutz bestens ausgestattet.

Komfortverglasung

Die Komfortverglasung besticht durch hohen Lichteinfall und sorgt somit für ein Höchstmaß an Wohlbefinden und Vitalität.

Schallschutz

Dank hoher Bautiefen und speziellen Wärme- und Schallschutzgläsern ist Lärmbelästigung nicht mehr länger Ihre Sorge.

Bedienkomfort

Stabile Beschläge und eine leichtgängige Verriegelungsmechanik sorgen für eine einfache Bedienung auch bei großen Elementen mit schweren Scheiben.



Im Sinne der Natur...

Bei uns trifft traditionelles Handwerk
auf modernes Design.

Nachhaltiges Wohlfühlklima

Gesundheit und Wohlbefinden

Schadstofffrei

Unsere Holzbeschichtungen enthalten keine Schwermetalle, kein Formaldehyd, keine Weichmacher und sind toxikologisch unbedenklich.

Unbedenklich für Kinder

Die Materialien wurden nach ÖNORM S 1555 und EN 71 auf Schweiß- und Speichellechtheit geprüft und sind damit auch für Kinder unbedenklich.

Gesundes Raumklima

Holzfenster schaffen ein gesundes Raumklima und tragen wesentlich dazu bei, den Wohnkomfort zu steigern.

Nachhaltigkeit

Der nachwachsende Rohstoff Holz garantiert Nachhaltigkeit.



Holz- und Farbübersicht

Fichte



honig



kreide



natur

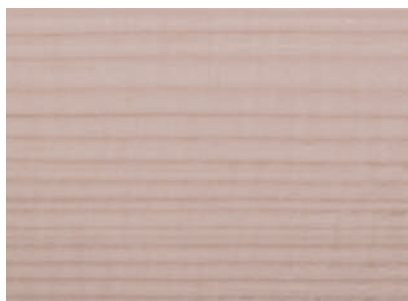

schilf

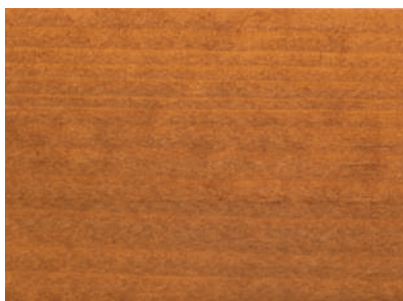

caramel

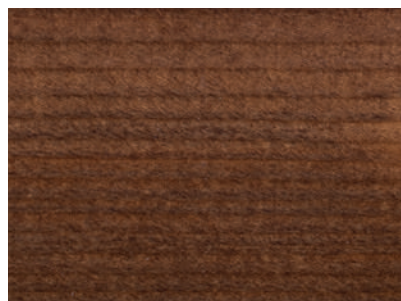

nussbaum



Eiche



braun

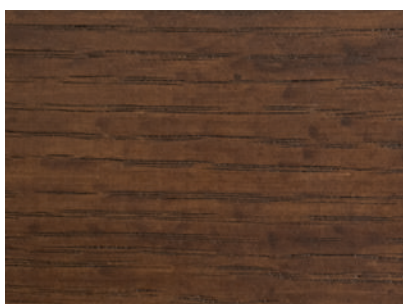

nussbaum



natur



Lärche



natur



caramel

Kiefer



natur



Distner Dreh-Kipp-Beschläge

Hochfunktionale Beschlagstechnik

Ein ganzheitliches Fenstersystem wie das Distner vivo wird durch innovative Beschläge funktional und optisch abgerundet. Unsere Beschlagstechnik ist für höchste Belastungen ausgelegt, bietet erhöhte Grundsicherheit und trägt maßgeblich zur Wärmedämmung bei.

Distner Beschlagstechnik Standards

- Tragkraft bis 130 kg in stabiler Doppeltopfbohrung
- Integrierte Zuschlagsicherung in der Schere (verhindert Zuschlagen bei Zugluft)
- An allen Verschlusspunkten intelligente, selbsteinstellende Sicherheitsrollzapfen mit Pilzkopf
- Abschaltung des Balkentürschnäppers in Kippstellung
- Gleiche Beschlagoptik auch an Sonderformen wie z.B. bei Rundbogen- oder Schrägfenstern
- Der Flügelkomfortheber bringt den Flügel immer in die richtige Endlage und verhindert Fehlschaltungen in Offenstellung

Distner Beschlagstechnik Optionale Möglichkeiten

- Als Tilt First (Kippen vor Drehen)
- Komfortbeschlag mit Griff unten waagrecht
- Mit elektrischer Bedienung (Maco E-Beschlag)
- Mit extrem beanspruchbarer Oberfläche „Tricoat“
- Auch mit völlig verdeckt liegender Bandseite lieferbar (bis 180 kg Flügelgewicht)
- Auf Wunsch auch mit gesicherter Spaltlüftung bis RC2 in Spaltlüftungsstellung möglich
- Mit schwererer Bandseite bis 160 kg und Dichtlippe für mehr Schallschutz und Sicherheit
- Auch als Serie „Mammut“ für besondere Lasten (für Flügel mit bis zu 220 kg Gewicht)

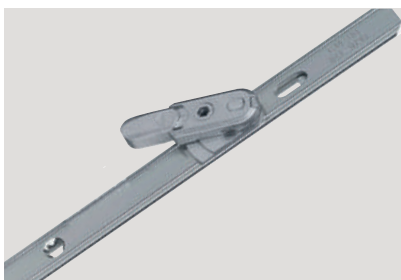

Flügelkomfortheber



Selbsteinstellender Pilzkopf



Selbsteinstellender Pilzkopf mit Sicherheits-schließstück



Abgestimmte Optik

Die Distner Beschläge ergänzen harmonisch das naturbessene Design unserer vivo Fenster und fügen sich elegant ins Raumbild ein.

Technisch herausragend

Das Distner vivo System steht für optimierte Beschlags-technik und punktet optisch wie technisch auf höchstem Niveau. Einfaches Öffnen, Schließen und Kippen sind zu jeder Jahreszeit garantiert.

Dank Wärmedämmung Heizkosten sparen

Zu den guten thermischen Eigenschaften tragen nicht nur das Holz- oder Holz-Alu-Profil und die Mehrfachverglasung, sondern auch die Beschläge bei. Die Distner Beschläge gewährleisten eine vollkommene Abdichtung des gesamten Fensters und sparen Ihnen somit wertvolle Energie.



Erhöhte Grundsicherheit durch
Sicherheits-schließstücke!
7 Schließstücke ab einer Fenster-Größe von
1 m x 1 m



Ecklager (130 kg)



Balkontürschnapper mit Flügelkomfortheber



Selbsteinstellender Pilzkopf mit Sicherheits-schließstück

Infoseite

U-Werte

Distner - vivo Natur (Holz-Fenster)

Glas	Nadelholz (Weichholz)		Laubholz (Hartholz)	
	80 mm	92 mm	80 mm	92 mm
U _g (W/m ² K)				
1,1	1,2	1,2	1,3	1,3
0,7	0,95	0,93	1,05	1,01
0,6	0,88	0,85	1,0	0,96
0,5	-	0,78	-	0,89

Distner - vivo Design Basic Classic

Glas	Nadelholz (Weichholz)		Laubholz (Hartholz)	
	80 mm	92 mm	80 mm	92 mm
U _g (W/m ² K)				
1,1	1,2	1,1	1,3	1,2
0,7	0,92	0,90	1,0	1,0
0,6	0,85	0,82	0,99	0,95
0,5	-	0,79	-	0,89

Distner - vivo Design Basic Cube

Glas	Nadelholz (Weichholz)		Laubholz (Hartholz)	
	80 mm	92 mm	80 mm	92 mm
U _g (W/m ² K)				
1,1	1,2	1,1	1,3	1,2
0,7	0,92	0,90	1,0	1,0
0,6	0,85	0,82	0,99	0,95
0,5	-	0,79	-	0,89

Distner - vivo Design Basic Plano

Glas	Nadelholz (Weichholz)		Laubholz (Hartholz)	
	80 mm	92 mm	80 mm	92 mm
U _g (W/m ² K)				
1,1	1,3	1,2	1,3	1,3
0,7	0,96	0,94	1,1	1,1
0,6	0,88	0,86	1,1	0,96
0,5	-	0,83	-	0,95

Distner - vivo Design Basic Integral

Glas	Nadelholz (Weichholz)		Laubholz (Hartholz)	
U_g (W/m ² K)	80 mm	92 mm	80 mm	92 mm
1,1	1,3	1,2	1,3	1,3
0,7	0,96	0,94	1,0	1,0
0,6	0,90	0,85	1,1	0,96
0,5	-	0,83	-	0,92

Distner - vivo Design Avantguard Classic

Glas	Nadelholz (Weichholz)		Laubholz (Hartholz)	
U_g (W/m ² K)	80 mm	92 mm	80 mm	92 mm
1,1	1,3	1,2	1,3	1,3
0,7	0,94	0,93	1,15	1,1
0,6	0,90	0,86	1,0	0,98
0,5	-	0,78	-	0,92

Distner - vivo Design Avantguard Cube

Glas	Nadelholz (Weichholz)		Laubholz (Hartholz)	
U_g (W/m ² K)	80 mm	92 mm	80 mm	92 mm
1,1	1,3	1,2	1,3	1,3
0,7	0,95	0,93	1,1	1,1
0,6	0,87	0,85	1,0	0,98
0,5	-	0,78	-	0,92

Distner - vivo Design Avantguard Plano

Glas	Nadelholz (Weichholz)		Laubholz (Hartholz)	
U_g (W/m ² K)	80 mm	92 mm	80 mm	92 mm
1,1	1,3	1,2	1,3	1,3
0,7	0,95	0,93	1,1	1,1
0,6	0,88	0,85	1,0	0,98
0,5	-	0,78	-	0,92

Distner - vivo Design Avantguard Integral

Glas	Nadelholz (Weichholz)		Laubholz (Hartholz)	
U_g (W/m ² K)	80 mm	92 mm	80 mm	92 mm
1,1	1,3	1,2	1,3	1,3
0,7	1,0	0,97	1,2	1,2
0,6	0,92	0,89	1,1	1,0
0,5	-	0,83	-	0,97

VIVO

gesund
nachhaltig
lebendig

VIVO

... und Du weißt, Du bist zu Hause

Ihr Fachhändler:



Hauptstraße 69 • 91355 Hiltoplstein

☎ 09192 7887

✉ info@pruetting.de

🌐 www.pruetting.de



Distner Zentrale
Brunnenstraße 20
D-95676 Wiesau
Tel. 09634 9205-0
Fax 09634 9205-49

Studio Altstadt
Jahnstraße 1
D-92665 Altstadt a. d. Waldnaab
Tel. 09602 / 6346 0
Fax 09602 / 6346 29

Werk II
Am Hohen Berg 15 - 17
D-08529 Plauen
Tel. 03741 / 4189 0
Fax 03741 / 4189 28

info@distner.de | www.distner.de



FORESTS
FOR ALL
FOREVER

