

# PARTNER DES HANDWERKS

licht & harmonie.



## Lagerprogramm

Größte Auswahl an Glastüren  
und passender Beschläge –  
In kürzester Zeit lieferbar

## Auf Maß gefertigt

Individuell gefertigte Dreh- und  
Schiebetüren Tvin 2.0 | 120 –  
Das Allround-Schiebetürsystem

## Glasschiebeanlagen

Einfache Kalkulation und  
schnelle Lieferzeit

Licht  
**Plus.**  
Glaskollektion

**SCHNELL  
LIEFERBAR!**

innerhalb  
14 Arbeitstagen  
zzgl. Transport





















# AUF GEHT'S

**TÜRN VOM GEBHARDT**  
Do geht's durch!

LICHTPLUS **TÜRENKOLLEKTION** PREISLISTE AB 07/2023

Unverbindliche Preisempfehlung zzgl. gesetzl. MwSt. an gewerbliche Kunden.

# Inhaltsverzeichnis

Glas		Seite
Glasdrehtüren & Glasschiebetüren ESG/VSG	 Basisgläser	3
	 Designgläser	4/6
	 linesPlus S	6
	 Classic White	7/9
	 Lava Grey	10
Lichtausschnittgläser ESG		11
Glasdrehtüren Office ESG/VSG		16
<b>Drehtür – Beschlag</b>		
Beschlagsets Studio/Office und Türdrücker		12/13
Beschlagsets 3.0 Studio/Office		14
Beschlagsets 3.0 für VX-Bandaufnahme und Türdrücker		15
Beschlagsets Office/Office		16
Beschlagsets für VX-Bandaufnahme und Türdrücker		17
<b>Schiebetür – Beschlag</b>		
Tvin 2.0 Lagersets inkl. Griffereinheit		18
Tvin 2.0 Lagersets abschließbar inkl. Griffereinheit		19
Tvin 2.01120 – Das Allround-Schiebetürsystem Schiebetürbeschlagsets individuell auf Maß gefertigt   Zubehör und Griffereinheiten		20/21
Edition Basic und Edition Style Lagersets inkl. Griffereinheit		22
Serie A80 – In-Wand-Schiebetürsystem		22
<b>Glasschiebeanlagen (Glas und Beschlag)</b>		
Tvin 2.0, Edition Basic und Edition Style Ganz einfach – individuell auf Maß gefertigt		23/24



**Glasstärke Norm- und Fertigmaße:** ESG 8 mm / VSG 9 mm  
**Glasstärke Lichtausschnittgläser:** ESG 4 mm  
 Alle Maße in mm | Alle Türen in DIN links und DIN rechts lieferbar

**Glasstärke Sondermaße** mit indiv. Bohrungen:

max.	850x2000	1000x2100	1100x2222	1200x2300	1400x2500
ESG	8 mm	8 mm	8 mm	10 mm	10 mm
VSG	9 mm	9 mm	9 mm	11 mm	11 mm



Bitte erfragen Sie die individuellen Lieferzeiten bei Ihrem Fachberater.

Preiskalkulation bei Kennzeichnung „“  
 wie individuelle Dreh- und Schiebetüren (Sondermaße mit indiv. Bohrungen)

**Schiebetüren Fertigmaße:**

**Glasmaße:** 935 x 2058 / 2183 mm oder 1060 x 2058 / 2183 mm  
**Öffnungsmaße:** 885 x 2050 / 2175 mm oder 1010 x 2050 / 2175 mm

**Glasgewicht-Berechnung**



**ESG** Einscheibensicherheitsglas  
 8 mm = 20 kg/m<sup>2</sup>  
 10 mm = 25 kg/m<sup>2</sup>



**VSG** Verbundsicherheitsglas  
 ca. 9 mm = 22 kg/m<sup>2</sup>  
 ca. 11 mm = 27 kg/m<sup>2</sup>

Float hell / Klar vsg



Drehtür Studio/Office						
Normmaße						
	1972			2097		
	709	834	959	709	834	959
ESG	<b>118,-</b>			<b>137,-</b>		
VSG	<b>353,-</b>			<b>422,-</b>		

Schiebetür						
Fertigmaße Tvin 2.0 vorger. für G 420/700 oder M 60/70						
	935 x 2058 / 2183			1060 x 2058 / 2183		
ESG	<b>137,-</b>			<b>151,-</b>		
VSG						

individuelle Dreh- und Schiebetüren						
Sondermaße mit indiv. Bohrungen				Drehtür Studio/Studio oder Office/Office		
				Schiebetür Edition Basic/Style		
max.	850 x 2000	1000 x 2100	1100 x 2222	1200 x 2300	1400 x 2500	
ESG	<b>235,-</b>	<b>250,-</b>	<b>276,-</b>	<b>422,-</b>	<b>547,-</b>	
VSG	<b>523,-</b>	<b>571,-</b>	<b>610,-</b>	<b>905,-</b>	<b>1.142,-</b>	

Satinato / Matt vsg



Drehtür Studio/Office						
Normmaße						
	1972			2097		
	709	834	959	709	834	959
ESG	<b>214,-</b>			<b>242,-</b>		
VSG	<b>408,-</b>			<b>478,-</b>		

Schiebetür						
Fertigmaße Tvin 2.0 vorger. für G 420/700 oder M 60/70						
	935 x 2058 / 2183			1060 x 2058 / 2183		
ESG	<b>242,-</b>			<b>281,-</b>		
VSG	<b>490,-</b>			<b>542,-</b>		

individuelle Dreh- und Schiebetüren						
Sondermaße mit indiv. Bohrungen				Drehtür Studio/Studio oder Office/Office		
				Schiebetür Edition Basic/Style		
max.	850 x 2000	1000 x 2100	1100 x 2222	1200 x 2300	1400 x 2500	
ESG	<b>403,-</b>	<b>427,-</b>	<b>466,-</b>	<b>660,-</b>	<b>814,-</b>	
VSG	<b>665,-</b>	<b>744,-</b>	<b>782,-</b>	<b>1.080,-</b>	<b>1.361,-</b>	

Mastercarre



Drehtür Studio/Office						
Normmaße						
	1972			2097		
	709	834	959	709	834	959
ESG	<b>288,-</b>			<b>302,-</b>		

Schiebetür						
Fertigmaße Tvin 2.0 vorger. für G 420/700 oder M 60/70						
	935 x 2058 / 2183			1060 x 2058 / 2183		
ESG						

individuelle Dreh- und Schiebetüren						
Sondermaße mit indiv. Bohrungen				Drehtür Studio/Studio oder Office/Office		
				Schiebetür Edition Basic/Style		
max.	850 x 2000	1000 x 2100	1100 x 2222	1200 x 2300	1400 x 2500	
ESG	<b>406,-</b>	<b>444,-</b>	<b>574,-</b>	-	-	

Chinchilla weiß Silvit weiß



Drehtür Studio/Office						
Normmaße						
	1972			2097		
	709	834	959	709	834	959
ESG	<b>302,-</b>			<b>324,-</b>		

Schiebetür						
Fertigmaße Tvin 2.0 vorger. für G 420/700 oder M 60/70						
	935 x 2058 / 2183			1060 x 2058 / 2183		
ESG						

individuelle Dreh- und Schiebetüren						
Sondermaße mit indiv. Bohrungen				Drehtür Studio/Studio oder Office/Office		
				Schiebetür Edition Basic/Style		
max.	850 x 2000	1000 x 2100	1100 x 2222	1200 x 2300	1400 x 2500	
ESG	<b>401,-</b>	<b>434,-</b>	<b>492,-</b>	-	-	

## Atos

Streifen klar (12 mm) /  
Fläche matt



## Atos Typ 101

Streifen klar (8 mm) /  
Fläche matt



## Atos

Streifen matt (12 mm) /  
Fläche klar



## Atos Typ 101

Streifen matt (8 mm) /  
Fläche klar



## Struktura Typ 8

Motiv matt / Fläche klar



## Corteo



### Drehtür Studio/Office

Normmaße

	1972				2097
	709	834	959	709	834 959
ESG	276,-			326,-	
VSG	710,-			778,-	

### Schiebetür Fertigmaße

Tvin 2.0 vorger. für G 420/700 oder M 60/70

	935 x 2058 / 2183	1060 x 2058 / 2183
ESG	336,-	365,-
VSG	792,-	857,-

### individuelle Dreh- und Schiebetüren

Sondermaße mit indiv. Bohrungen

Drehtür Studio / Studio oder Office / Office  
Schiebetür Edition Basic / Style

max.	850 x 2000	1000 x 2100	1100 x 2222	1200 x 2300	1400 x 2500
ESG	535,-	586,-	614,-	804,-	1.092,-
VSG	1.080,-	1.111,-	1.169,-	1.474,-	1.850,-

### Drehtür Studio/Office

Normmaße

	1972				2097
	709	834	959	709	834 959
ESG	276,-			326,-	
VSG	710,-			778,-	

### Schiebetür Fertigmaße

Tvin 2.0 vorger. für G 420/700 oder M 60/70

	935 x 2058 / 2183	1060 x 2058 / 2183
ESG	336,-	365,-
VSG	792,-	857,-

### individuelle Dreh- und Schiebetüren

Sondermaße mit indiv. Bohrungen

Drehtür Studio / Studio oder Office / Office  
Schiebetür Edition Basic / Style

max.	850 x 2000	1000 x 2100	1100 x 2222	1200 x 2300	1400 x 2500
ESG	535,-	586,-	614,-	804,-	1.092,-
VSG	1.080,-	1.111,-	1.169,-	1.474,-	1.850,-

### Drehtür Studio/Office

Normmaße

	1972				2097
	709	834	959	709	834 959
ESG	353,-			406,-	
VSG	792,-			862,-	

### Schiebetür Fertigmaße

Tvin 2.0 vorger. für G 420/700 oder M 60/70

	935 x 2058 / 2183	1060 x 2058 / 2183
ESG	394,-	434,-
VSG	792,-	857,-

### individuelle Dreh- und Schiebetüren

Sondermaße mit indiv. Bohrungen

Drehtür Studio / Studio oder Office / Office  
Schiebetür Edition Basic / Style

max.	850 x 2000	1000 x 2100	1100 x 2222	1200 x 2300	1400 x 2500
ESG	610,-	665,-	696,-	895,-	1.200,-
VSG	1.219,-	1.258,-	1.315,-	1.651,-	2.078,-

### Drehtür Studio/Office

Normmaße

	1972				2097
	709	834	959	709	834 959
ESG	372,-			444,-	

### Schiebetür Fertigmaße

Tvin 2.0 vorger. für G 420/700 oder M 60/70

	935 x 2058 / 2183	1060 x 2058 / 2183
ESG	413,-	458,-

### individuelle Dreh- und Schiebetüren

Sondermaße mit indiv. Bohrungen

Drehtür Studio / Studio oder Office / Office  
Schiebetür Edition Basic / Style

max.	850 x 2000	1000 x 2100	1100 x 2222	1200 x 2300	1200 x 2500
ESG	610,-	665,-	696,-	895,-	1.200,-

**Lista Due**

Motiv beidseitig satiniert,  
3D-Optik



**Drehtür Studio/Office**

Normmaße

	1972				2097
	709	834	959	709	834 959
ESG	<b>427,-</b>			<b>473,-</b>	

**Schiebetür  
Fertigmaße**

**Tvin 2.0** vorger. für G 420/700 oder M 60/70

	935 x 2058 / 2183			1060 x 2058 / 2183	
ESG	<b>497,-</b>			<b>571,-</b>	

**individuelle Dreh- und Schiebetüren**

Sondermaße mit indiv. Bohrungen

Drehtür Studio/Studio oder Office/Office  
Schiebetür Edition Basic/Style

max.	850x2000	1000x2100	1100x2222	1200x2300	1200x2500
ESG	<b>912,-</b>	<b>962,-</b>	<b>998,-</b>	<b>1.399,-</b>	<b>1.514,-</b>

**Alana**

Motiv klar/Fläche matt



**Alana**

Motiv matt/Fläche klar



**Alinea**

Motiv klar/Fläche matt



**Alinea**

Motiv matt/Fläche klar



**Drehtür Studio/Office**

Normmaße

	1972				2097
	709	834	959	709	834 959
ESG	<b>372,-</b>			<b>444,-</b>	
VSG	<b>792,-</b>			<b>862,-</b>	

**Schiebetür  
Fertigmaße**

**Tvin 2.0** vorger. für G 420/700 oder M 60/70

	935 x 2058 / 2183			1060 x 2058 / 2183	
ESG	<b>413,-</b>			<b>458,-</b>	
VSG					

**individuelle Dreh- und Schiebetüren**

Sondermaße mit indiv. Bohrungen

Drehtür Studio/Studio oder Office/Office  
Schiebetür Edition Basic/Style

max.	850x2000	1000x2100	1100x2222	1200x2300	1400x2500
ESG	<b>610,-</b>	<b>665,-</b>	<b>696,-</b>	<b>895,-</b>	<b>1.200,-</b>
VSG	<b>1.219,-</b>	<b>1.258,-</b>	<b>1.315,-</b>	<b>1.651,-</b>	<b>2.078,-</b>

**Dante**

Motiv klar/Fläche matt



**Dante**

Motiv matt/Fläche klar



**Gemini**

Motiv klar/Fläche matt



**Gemini**

Motiv matt/Fläche klar



**Modus**

Motiv klar/Fläche matt



**Modus**

Motiv matt/Fläche klar



**Stream Typ 1**

Motiv matt/Fläche klar



**Wave Typ 8**

Motiv klar/Fläche matt



**Wave Typ 8**

Motiv matt/Fläche klar



**Ambiente**

Motiv klar/Fläche matt



**Flow**

Motiv klar/Fläche matt



**Flow**

Motiv matt/Fläche klar



**Drehtür Studio/Office**

Normmaße

	1972				2097
	709	834	959	709	834 959
ESG	<b>372,-</b>			<b>444,-</b>	

**Schiebetür  
Fertigmaße**

**Tvin 2.0** vorger. für G 420/700 oder M 60/70

	935 x 2058 / 2183			1060 x 2058 / 2183	
ESG	<b>413,-</b>			<b>458,-</b>	

**individuelle Dreh- und Schiebetüren**

Sondermaße mit indiv. Bohrungen

Drehtür Studio/Studio oder Office/Office  
Schiebetür Edition Basic/Style

max.	850x2000	1000x2100	1100x2222	1200x2300	1400x2500
ESG	<b>610,-</b>	<b>665,-</b>	<b>696,-</b>	<b>895,-</b>	<b>1.200,-</b>

## Nubia

Motiv matt,  
V-Wellenschliff poliert



### Drehtür Studio/Office

Normmaße

	1972			2097		
	709	834	959	709	834	959
ESG	<b>655,-</b>			<b>708,-</b>		

### Schiebetür Fertigmaße

**Tvin 2.0** vorger. für G 420/700 oder M 60/70

	935 x 2058 / 2183	1060 x 2058 / 2183
ESG	<b>696,-</b>	<b>754,-</b>

### individuelle Dreh- und Schiebetüren

Sondermaße mit indiv. Bohrungen

Drehtür Studio / Studio oder Office / Office  
Schiebetür Edition Basic / Style

max.	850 x 2000	1000 x 2100	1100 x 2222	1200 x 2300	1400 x 2500
ESG	<b>1.080,-</b>	<b>1.135,-</b>	<b>1.166,-</b>	<b>1.428,-</b>	<b>2.069,-</b>

## linesPlus S

### linesPlus S

Typ 8, schwarz

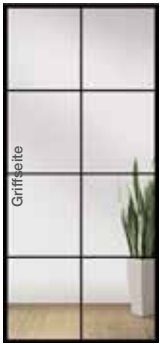

### Drehtür Studio/Office

Normmaße

	1972			2097		
	709	834	959	709	834	959
ESG	<b>331,-</b>			<b>379,-</b>		

### Schiebetür Fertigmaße

**Tvin 2.0** vorger. für G 420/700 oder M 60/70

	935 x 2058 / 2183	1060 x 2058 / 2183
ESG	<b>386,-</b>	<b>415,-</b>

**Classic White / Klar VSG** Classic White

Klarglas



Griffseite

**Drehtür Studio/Office**

Normmaße

	1972				2097
	709	834	959	709	834 959
ESG	<b>161,-</b>			<b>187,-</b>	
VSG	<b>161,-</b>			<b>187,-</b>	

**Schiebetür Fertigmaße**

**Tvin 2.0** vorger. für G 420/700 oder M 60/70

	935 x 2058 / 2183	1060 x 2058 / 2183
ESG	<b>187,-</b>	<b>216,-</b>
VSG	<b>187,-</b>	<b>216,-</b>

**individuelle Dreh- und Schiebetüren**

Sondermaße mit indiv. Bohrungen

Drehtür Studio / Studio oder Office / Office  
Schiebetür Edition Basic / Style

max.	850x2000	1000x2100	1100x2222	1200x2300	1400x2500
ESG	<b>288,-</b>	<b>355,-</b>	<b>396,-</b>	<b>583,-</b>	<b>749,-</b>
VSG	<b>607,-</b>	<b>694,-</b>	<b>766,-</b>	<b>1.032,-</b>	<b>1.325,-</b>

**Satinato** Classic White / **Matt VSG** Classic White



Griffseite

**Drehtür Studio/Office**

Normmaße

	1972				2097
	709	834	959	709	834 959
ESG	<b>269,-</b>			<b>295,-</b>	
VSG	<b>574,-</b>			<b>674,-</b>	

**Schiebetür Fertigmaße**

**Tvin 2.0** vorger. für G 420/700 oder M 60/70

	935 x 2058 / 2183	1060 x 2058 / 2183
ESG	<b>305,-</b>	<b>343,-</b>
VSG	<b>701,-</b>	<b>756,-</b>

**individuelle Dreh- und Schiebetüren**

Sondermaße mit indiv. Bohrungen

Drehtür Studio / Studio oder Office / Office  
Schiebetür Edition Basic / Style

max.	850x2000	1000x2100	1100x2222	1200x2300	1400x2500
ESG	<b>504,-</b>	<b>590,-</b>	<b>638,-</b>	<b>924,-</b>	<b>1.051,-</b>
VSG	<b>713,-</b>	<b>835,-</b>	<b>929,-</b>	<b>1.138,-</b>	<b>1.428,-</b>

**Opal Classic White vsg**

Blickdicht



Griffseite

**Drehtür Studio/Office**

Normmaße

	1972				2097
	709	834	959	709	834 959
VSG	<b>655,-</b>			<b>766,-</b>	

**Schiebetür Fertigmaße**

**Tvin 2.0** vorger. für G 420/700 oder M 60/70

	935 x 2058 / 2183	1060 x 2058 / 2183
VSG	<b>766,-</b>	<b>821,-</b>

**individuelle Dreh- und Schiebetüren**

Sondermaße mit indiv. Bohrungen

Drehtür Studio / Studio oder Office / Office  
Schiebetür Edition Basic / Style

max.	850x2000	1000x2100	1100x2222	1200x2300	1400x2500
VSG	<b>833,-</b>	<b>936,-</b>	<b>996,-</b>	<b>1.210,-</b>	<b>1.529,-</b>

**VSG Premium – Verbundsicherheitsglas**

Bei VSG-Glastüren liegt das Glasdesign im Inneren zwischen zwei Glasscheiben.

- Verbesserte Schalldämmung
- Beidseitig brillant glatte Oberflächen
- Viele Motive direkt ab Lager lieferbar



Einscheibensicherheitsglas  
mit glatter Oberfläche

PVB-Folie  
innenliegendes Glasdesign

Einscheibensicherheitsglas  
mit glatter Oberfläche

## Atos

Classic White  
Streifen klar (12 mm)/  
Fläche matt



## Atos Typ 101

Classic White  
Streifen klar (8 mm)/  
Fläche matt



## Atos

Classic White  
Streifen matt (12 mm)/  
Fläche klar



## Atos Typ 101

Classic White  
Streifen matt (8 mm)/  
Fläche klar



## Fenea Typ 1

Classic White  
Streifen klar (8 mm)/  
Fläche matt



## Fenea Typ 1

Classic White  
Streifen matt (8 mm)/  
Fläche klar



## Struktura Typ 8

Classic White  
Motiv matt / Fläche klar



## Lista Due

Classic White  
Motiv beidseitig satiniert, 3D-Optik



## Drehtür Studio/Office

Normmaße

	1972				2097
	709	834	959	709	834 959
ESG		<b>348,-</b>			<b>398,-</b>
VSG		[L]			[L]

## Schiebetür Fertigmaße

Tvin 2.0 vorger. für G 420/700 oder M 60/70

	935 x 2058 / 2183	1060 x 2058 / 2183
ESG	<b>408,-</b>	<b>446,-</b>
VSG	[L]	[L]

## individuelle Dreh- und Schiebetüren

Sondermaße mit indiv. Bohrungen

Drehtür Studio/Studio oder Office/Office  
Schiebetür Edition Basic/Style

max.	850x2000	1000x2100	1100x2222	1200x2300	1400x2500
ESG	<b>595,-</b>	<b>682,-</b>	<b>727,-</b>	<b>950,-</b>	<b>1.289,-</b>
VSG	<b>1.174,-</b>	<b>1.207,-</b>	<b>1.265,-</b>	<b>1.615,-</b>	<b>1.994,-</b>

## Drehtür Studio/Office

Normmaße

	1972				2097
	709	834	959	709	834 959
ESG		<b>422,-</b>			<b>478,-</b>
VSG		[L]			[L]

## Schiebetür Fertigmaße

Tvin 2.0 vorger. für G 420/700 oder M 60/70

	935 x 2058 / 2183	1060 x 2058 / 2183
ESG	<b>485,-</b>	<b>523,-</b>
VSG	[L]	[L]

## individuelle Dreh- und Schiebetüren

Sondermaße mit indiv. Bohrungen

Drehtür Studio/Studio oder Office/Office  
Schiebetür Edition Basic/Style

max.	850x2000	1000x2100	1100x2222	1200x2300	1400x2500
ESG	<b>674,-</b>	<b>766,-</b>	<b>814,-</b>	<b>1.049,-</b>	<b>1.402,-</b>
VSG	<b>1.318,-</b>	<b>1.356,-</b>	<b>1.414,-</b>	<b>1.752,-</b>	<b>2.179,-</b>

## Drehtür Studio/Office

Normmaße

	1972				2097
	709	834	959	709	834 959
ESG		<b>473,-</b>			<b>526,-</b>

## Schiebetür Fertigmaße

Tvin 2.0 vorger. für G 420/700 oder M 60/70

	935 x 2058 / 2183	1060 x 2058 / 2183
ESG	<b>564,-</b>	<b>634,-</b>

## individuelle Dreh- und Schiebetüren

Sondermaße mit indiv. Bohrungen

Drehtür Studio/Studio oder Office/Office  
Schiebetür Edition Basic/Style

max.	850x2000	1000x2100	1100x2222	1200x2300	1400x2500
ESG	<b>943,-</b>	<b>998,-</b>	<b>1.032,-</b>	<b>1.500,-</b>	<b>1.697,-</b>



**Avia quer**  
Classic White



**Corteo**  
Classic White



**Tenda**  
Classic White



**Violina**  
Classic White



**Drehtür Studio/Office**

Normmaße					
	1972				2097
	709	834	959	709	834 959
ESG	<b>434,-</b>			<b>490,-</b>	

**Schiebetür Fertigmaße**

<b>Tvin 2.0</b> vorger. für G 420/700 oder M 60/70					
	935 x 2058 / 2183			1060 x 2058 / 2183	
ESG	<b>499,-</b>			<b>538,-</b>	

**individuelle Dreh- und Schiebetüren**

Sondermaße mit indiv. Bohrungen			Drehtür Studio/Studio oder Office/Office Schiebetür Edition Basic/Style		
max.	850x2000	1000x2100	1100x2222	1200x2300	1400x2500
ESG	<b>674,-</b>	<b>766,-</b>	<b>814,-</b>	<b>1.049,-</b>	<b>1.402,-</b>

**Parione**  
Classic White



**Piemonte**  
Classic White



**Villanova**  
Classic White



**Corteo matt**  
Classic White  
Motiv matt auf Satinato



**Parione matt**  
Classic White  
Motiv matt auf Satinato



**Piemonte matt**  
Classic White  
Motiv matt auf Satinato



**Drehtür Studio/Office**

Normmaße					
	1972				2097
	709	834	959	709	834 959
ESG	<b>463,-</b>			<b>518,-</b>	

**Schiebetür Fertigmaße**

<b>Tvin 2.0</b> vorger. für G 420/700 oder M 60/70					
	935 x 2058 / 2183			1060 x 2058 / 2183	
ESG	<b>526,-</b>			<b>564,-</b>	

**individuelle Dreh- und Schiebetüren**

Sondermaße mit indiv. Bohrungen			Drehtür Studio/Studio oder Office/Office Schiebetür Edition Basic/Style		
max.	850x2000	1000x2100	1100x2222	1200x2300	1400x2500
ESG	<b>778,-</b>	<b>869,-</b>	<b>922,-</b>	<b>1.255,-</b>	<b>1.582,-</b>



Der **Lieferexpress** von uns für Sie.  
Auf Wunsch bis an die Baustelle.

# Lava Grey

## Lava Grey

grau durchgefärbtes Glas



## Satinato

Lava Grey



## Atos

Lava Grey  
Streifen klar (12 mm)/  
Fläche matt



## Atos Typ 101

Lava Grey  
Streifen klar (8 mm)/  
Fläche matt

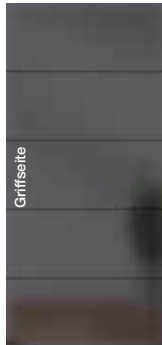

## Atos

Lava Grey  
Streifen matt (12 mm)/  
Fläche klar

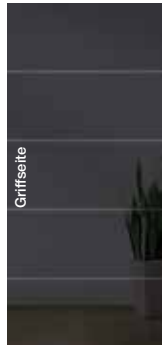

## Atos Typ 101

Lava Grey  
Streifen matt (8 mm)/  
Fläche klar

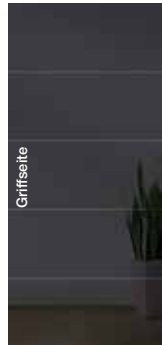

## Struktura Typ 8

Lava Grey  
Motiv matt/Fläche klar



### Drehtür Studio/Office

Normmaße

	1972			2097		
	709	834	959	709	834	959
ESG	<b>389,-</b>			<b>420,-</b>		

### Schiebetür Fertigmaße

Tvin 2.0 vorger. für G 420/700 oder M 60/70

	935 x 2058 / 2183	1060 x 2058 / 2183
ESG	<b>454,-</b>	<b>475,-</b>

### individuelle Dreh- und Schiebetüren

Sondermaße mit indiv. Bohrungen

Drehtür Studio/Studio oder Office/Office  
Schiebetür Edition Basic/Style

max.	850x2000	1000x2100	1100x2222	1200x2300	1400x2500
ESG	<b>466,-</b>	<b>540,-</b>	<b>593,-</b>	<b>857,-</b>	<b>1.075,-</b>

### Drehtür Studio/Office

Normmaße

	1972			2097		
	709	834	959	709	834	959
ESG	<b>518,-</b>			<b>547,-</b>		

### Schiebetür Fertigmaße

Tvin 2.0 vorger. für G 420/700 oder M 60/70

	935 x 2058 / 2183	1060 x 2058 / 2183
ESG	<b>588,-</b>	<b>636,-</b>

### individuelle Dreh- und Schiebetüren

Sondermaße mit indiv. Bohrungen

Drehtür Studio/Studio oder Office/Office  
Schiebetür Edition Basic/Style

max.	850x2000	1000x2100	1100x2222	1200x2300	1400x2500
ESG	<b>646,-</b>	<b>739,-</b>	<b>823,-</b>	<b>1.154,-</b>	<b>1.390,-</b>

### Drehtür Studio/Office

Normmaße

	1972			2097		
	709	834	959	709	834	959
ESG	<b>588,-</b>			<b>605,-</b>		

### Schiebetür Fertigmaße

Tvin 2.0 vorger. für G 420/700 oder M 60/70

	935 x 2058 / 2183	1060 x 2058 / 2183
ESG	<b>667,-</b>	<b>727,-</b>

### individuelle Dreh- und Schiebetüren

Sondermaße mit indiv. Bohrungen

Drehtür Studio/Studio oder Office/Office  
Schiebetür Edition Basic/Style

max.	850x2000	1000x2100	1100x2222	1200x2300	1400x2500
ESG	<b>703,-</b>	<b>797,-</b>	<b>847,-</b>	<b>1.135,-</b>	<b>1.474,-</b>

### Drehtür Studio/Office

Normmaße

	1972			2097		
	709	834	959	709	834	959
ESG	<b>617,-</b>			<b>634,-</b>		

### Schiebetür Fertigmaße

Tvin 2.0 vorger. für G 420/700 oder M 60/70

	935 x 2058 / 2183	1060 x 2058 / 2183
ESG	<b>698,-</b>	<b>732,-</b>

### individuelle Dreh- und Schiebetüren

Sondermaße mit indiv. Bohrungen

Drehtür Studio/Studio oder Office/Office  
Schiebetür Edition Basic/Style

max.	850x2000	1000x2100	1100x2222	1200x2300	1400x2500
ESG	<b>737,-</b>	<b>835,-</b>	<b>893,-</b>	<b>1.190,-</b>	<b>1.546,-</b>

<b>Atos</b> Streifen klar (12 mm)/ Fläche matt	<b>Atos Typ 101</b> Streifen klar (8 mm)/ Fläche matt	<b>Atos</b> Streifen matt (12 mm)/ Fläche klar	<b>Atos Typ 101</b> Streifen matt (8 mm)/ Fläche klar	<b>Alana</b> Motiv klar / Fläche matt	<b>Alana</b> Motiv matt / Fläche klar	<b>Alinea</b> Motiv klar / Fläche matt	<b>Alinea</b> Motiv matt / Fläche klar

<b>1420</b>
410   535   660
<b>158,-</b>
<b>1545</b>
410   535   660
<b>166,-</b>

Abbildungen: Detailausschnitte aus den Glasdesigns

<b>Float hell</b> <table border="1"> <tr><td><b>1420</b></td><td><b>1545</b></td></tr> <tr><td>410   535   660</td><td>410   535   660</td></tr> <tr><td><b>34,-</b></td><td><b>41,-</b></td></tr> </table>	<b>1420</b>	<b>1545</b>	410   535   660	410   535   660	<b>34,-</b>	<b>41,-</b>	<b>Satinato</b> <table border="1"> <tr><td><b>1420</b></td><td><b>1545</b></td></tr> <tr><td>410   535   660</td><td>410   535   660</td></tr> <tr><td><b>96,-</b></td><td><b>106,-</b></td></tr> </table>	<b>1420</b>	<b>1545</b>	410   535   660	410   535   660	<b>96,-</b>	<b>106,-</b>	<b>Mastercarre</b> <table border="1"> <tr><td><b>1420</b></td><td><b>1545</b></td></tr> <tr><td>410   535   660</td><td>410   535   660</td></tr> <tr><td><b>79,-</b></td><td><b>91,-</b></td></tr> </table>	<b>1420</b>	<b>1545</b>	410   535   660	410   535   660	<b>79,-</b>	<b>91,-</b>	<b>Corteo</b> <table border="1"> <tr><td><b>1420</b></td><td><b>1545</b></td></tr> <tr><td>410   535   660</td><td>410   535   660</td></tr> <tr><td><b>163,-</b></td><td><b>178,-</b></td></tr> </table>	<b>1420</b>	<b>1545</b>	410   535   660	410   535   660	<b>163,-</b>	<b>178,-</b>
<b>1420</b>	<b>1545</b>																										
410   535   660	410   535   660																										
<b>34,-</b>	<b>41,-</b>																										
<b>1420</b>	<b>1545</b>																										
410   535   660	410   535   660																										
<b>96,-</b>	<b>106,-</b>																										
<b>1420</b>	<b>1545</b>																										
410   535   660	410   535   660																										
<b>79,-</b>	<b>91,-</b>																										
<b>1420</b>	<b>1545</b>																										
410   535   660	410   535   660																										
<b>163,-</b>	<b>178,-</b>																										
<b>Lista Due</b> Motiv beidseitig satiniert, 3D-Optik <table border="1"> <tr><td><b>1420</b></td><td><b>1545</b></td></tr> <tr><td>410   535   660</td><td>410   535   660</td></tr> <tr><td><b>214,-</b></td><td><b>233,-</b></td></tr> </table>	<b>1420</b>	<b>1545</b>	410   535   660	410   535   660	<b>214,-</b>	<b>233,-</b>	<b>Silvit weiß</b> <table border="1"> <tr><td><b>1420</b></td></tr> <tr><td>410   535   660</td></tr> <tr><td><b>53,-</b></td></tr> </table>	<b>1420</b>	410   535   660	<b>53,-</b>	<b>Chinchilla weiß</b> <table border="1"> <tr><td><b>1420</b></td></tr> <tr><td>410   535   660</td></tr> <tr><td><b>65,-</b></td></tr> </table>	<b>1420</b>	410   535   660	<b>65,-</b>	<b>Gotik weiß</b> <table border="1"> <tr><td><b>1420</b></td></tr> <tr><td>410   535   660</td></tr> <tr><td><b>120,-</b></td></tr> </table>	<b>1420</b>	410   535   660	<b>120,-</b>	<b>Milano weiß</b> <table border="1"> <tr><td><b>1420</b></td></tr> <tr><td>410   535   660</td></tr> <tr><td><b>252,-</b></td></tr> </table>	<b>1420</b>	410   535   660	<b>252,-</b>					
<b>1420</b>	<b>1545</b>																										
410   535   660	410   535   660																										
<b>214,-</b>	<b>233,-</b>																										
<b>1420</b>																											
410   535   660																											
<b>53,-</b>																											
<b>1420</b>																											
410   535   660																											
<b>65,-</b>																											
<b>1420</b>																											
410   535   660																											
<b>120,-</b>																											
<b>1420</b>																											
410   535   660																											
<b>252,-</b>																											

Classic White Lichtausschnittgläser ESG 4 mm

Abbildungen: Detailausschnitte aus den Glasdesigns

<b>Satinato</b> Classic White <table border="1"> <tr><td><b>1420</b></td><td><b>1545</b></td></tr> <tr><td>410   535   660</td><td>410   535   660</td></tr> <tr><td><b>118,-</b></td><td><b>127,-</b></td></tr> </table>	<b>1420</b>	<b>1545</b>	410   535   660	410   535   660	<b>118,-</b>	<b>127,-</b>	<b>Atos   Atos Typ 101</b> Classic White Streifen klar (12/ 8 mm)/Fläche matt <table border="1"> <tr><td><b>1420</b></td><td><b>1545</b></td></tr> <tr><td>410   535   660</td><td>410   535   660</td></tr> <tr><td><b>187,-</b></td><td><b>202,-</b></td></tr> </table>	<b>1420</b>	<b>1545</b>	410   535   660	410   535   660	<b>187,-</b>	<b>202,-</b>	<b>Avia quer   Corteo</b> Classic White <table border="1"> <tr><td><b>1420</b></td><td><b>1545</b></td></tr> <tr><td>410   535   660</td><td>410   535   660</td></tr> <tr><td><b>197,-</b></td><td><b>206,-</b></td></tr> </table>	<b>1420</b>	<b>1545</b>	410   535   660	410   535   660	<b>197,-</b>	<b>206,-</b>	<b>Tenda Classic White</b> Motiv: Verlauf nach oben hin öffnend <table border="1"> <tr><td><b>1420</b></td><td><b>1545</b></td></tr> <tr><td>410   535   660</td><td>410   535   660</td></tr> <tr><td><b>197,-</b></td><td><b>206,-</b></td></tr> </table>	<b>1420</b>	<b>1545</b>	410   535   660	410   535   660	<b>197,-</b>	<b>206,-</b>
<b>1420</b>	<b>1545</b>																										
410   535   660	410   535   660																										
<b>118,-</b>	<b>127,-</b>																										
<b>1420</b>	<b>1545</b>																										
410   535   660	410   535   660																										
<b>187,-</b>	<b>202,-</b>																										
<b>1420</b>	<b>1545</b>																										
410   535   660	410   535   660																										
<b>197,-</b>	<b>206,-</b>																										
<b>1420</b>	<b>1545</b>																										
410   535   660	410   535   660																										
<b>197,-</b>	<b>206,-</b>																										
<b>Violina</b> Classic White <table border="1"> <tr><td><b>1420</b></td><td><b>1545</b></td></tr> <tr><td>410   535   660</td><td>410   535   660</td></tr> <tr><td><b>197,-</b></td><td><b>206,-</b></td></tr> </table>	<b>1420</b>	<b>1545</b>	410   535   660	410   535   660	<b>197,-</b>	<b>206,-</b>	<b>Corteo matt</b> Classic White Motiv matt auf Satinato <table border="1"> <tr><td><b>1420</b></td><td><b>1545</b></td></tr> <tr><td>410   535   660</td><td>410   535   660</td></tr> <tr><td><b>223,-</b></td><td><b>235,-</b></td></tr> </table>	<b>1420</b>	<b>1545</b>	410   535   660	410   535   660	<b>223,-</b>	<b>235,-</b>	<b>Lista Due</b> Classic White Motiv beidseitig satiniert, 3D-Optik <table border="1"> <tr><td><b>1420</b></td><td><b>1545</b></td></tr> <tr><td>410   535   660</td><td>410   535   660</td></tr> <tr><td><b>245,-</b></td><td><b>266,-</b></td></tr> </table>	<b>1420</b>	<b>1545</b>	410   535   660	410   535   660	<b>245,-</b>	<b>266,-</b>	<b>Parione matt</b> Classic White Motiv matt auf Satinato <table border="1"> <tr><td><b>1420</b></td><td><b>1545</b></td></tr> <tr><td>410   535   660</td><td>410   535   660</td></tr> <tr><td><b>223,-</b></td><td><b>235,-</b></td></tr> </table>	<b>1420</b>	<b>1545</b>	410   535   660	410   535   660	<b>223,-</b>	<b>235,-</b>
<b>1420</b>	<b>1545</b>																										
410   535   660	410   535   660																										
<b>197,-</b>	<b>206,-</b>																										
<b>1420</b>	<b>1545</b>																										
410   535   660	410   535   660																										
<b>223,-</b>	<b>235,-</b>																										
<b>1420</b>	<b>1545</b>																										
410   535   660	410   535   660																										
<b>245,-</b>	<b>266,-</b>																										
<b>1420</b>	<b>1545</b>																										
410   535   660	410   535   660																										
<b>223,-</b>	<b>235,-</b>																										
<b>Piemonte matt</b> Classic White Motiv matt auf Satinato <table border="1"> <tr><td><b>1420</b></td><td><b>1545</b></td></tr> <tr><td>410   535   660</td><td>410   535   660</td></tr> <tr><td><b>223,-</b></td><td><b>235,-</b></td></tr> </table>	<b>1420</b>	<b>1545</b>	410   535   660	410   535   660	<b>223,-</b>	<b>235,-</b>	<b>Parione</b> Classic White <table border="1"> <tr><td><b>1420</b></td><td><b>1545</b></td></tr> <tr><td>410   535   660</td><td>410   535   660</td></tr> <tr><td><b>197,-</b></td><td><b>206,-</b></td></tr> </table>	<b>1420</b>	<b>1545</b>	410   535   660	410   535   660	<b>197,-</b>	<b>206,-</b>	<b>Piemonte</b> Classic White <table border="1"> <tr><td><b>1420</b></td><td><b>1545</b></td></tr> <tr><td>410   535   660</td><td>410   535   660</td></tr> <tr><td><b>197,-</b></td><td><b>206,-</b></td></tr> </table>	<b>1420</b>	<b>1545</b>	410   535   660	410   535   660	<b>197,-</b>	<b>206,-</b>	<b>Villanova</b> Classic White <table border="1"> <tr><td><b>1420</b></td><td><b>1545</b></td></tr> <tr><td>410   535   660</td><td>410   535   660</td></tr> <tr><td><b>197,-</b></td><td><b>206,-</b></td></tr> </table>	<b>1420</b>	<b>1545</b>	410   535   660	410   535   660	<b>197,-</b>	<b>206,-</b>
<b>1420</b>	<b>1545</b>																										
410   535   660	410   535   660																										
<b>223,-</b>	<b>235,-</b>																										
<b>1420</b>	<b>1545</b>																										
410   535   660	410   535   660																										
<b>197,-</b>	<b>206,-</b>																										
<b>1420</b>	<b>1545</b>																										
410   535   660	410   535   660																										
<b>197,-</b>	<b>206,-</b>																										
<b>1420</b>	<b>1545</b>																										
410   535   660	410   535   660																										
<b>197,-</b>	<b>206,-</b>																										

## Vorteile auf einen Blick

- ★ Exakt einstellbare Drückerposition +/- 3 Grad
- ★ Klemmnuss
- ★ Flüsterfalle
- ★ Werksseitig geprüft (250.000 Schließungen)
- ★ Objektbänder für maximalen Halt und Sicherheit
- ★ Gedämpfte Mechanik

UV =  
Unverschießbar

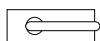

BB =  
Buntbart

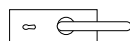

PZ =  
für Profizylinder vorger.

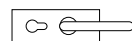

WC  
Knauf-Verriegelung

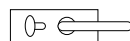

WC  
Drücker vorne

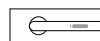

2-flg.  
langer Gegenkasten



## Impuls



ähnl. Edelstahl matt 190,- + Drücker L-Form 22,- = 212,-

Impuls WC-Schlosskasten  
Drücker vorne



## Beschlagset ohne Drücker Studio/Office

Oberfläche	UV/BB/PZ	WC Drücker vorne	2-flg.
F1 Aluminium	173,-	226,-	439,-
ähnl. Edelstahl matt	190,-	242,-	470,-
Schwarz ähnl. RAL 9005	245,-	298,-	574,-
Anthrazit 703			
Weiß ähnl. RAL 9016			

## Square



ähnl. Edelstahl matt 178,- + Drücker L-Form 22,- = 200,-

Square WC-Schlosskasten  
Drücker vorne



## Beschlagset ohne Drücker Studio/Office

Oberfläche	UV/BB/PZ	WC Drücker vorne	2-flg.
F1 Aluminium	144,-	197,-	370,-
ähnl. Edelstahl matt	178,-	230,-	437,-
Schwarz ähnl. RAL 9005	233,-	286,-	542,-
Anthrazit 703			
Weiß ähnl. RAL 9016			

## weitere Oberflächen

Oberfläche	UV/BB/PZ	WC  Knauf-Verriegelung*	2-flg.
Chrom satiniert	156,-	209,-	396,-
ähnl. Chrom Glanz	233,-	286,-	542,-
ähnl. Messing poliert	233,-	286,-	542,-

## Rundform



ähnl. Edelstahl matt 166,- + Drücker H4707 58,- = 224,-

## Beschlagset ohne Drücker Studio/Office







Oberfläche	UV/BB/PZ	WC  Knauf-Verriegelung*	2-flg.
F1 Aluminium	130,-	182,-	334,-
ähnl. Edelstahl matt	166,-	218,-	413,-
Chrom satiniert	144,-	197,-	370,-
ähnl. Chrom Glanz	233,-	286,-	542,-
ähnl. Messing poliert	233,-	286,-	542,-

Pure



ähnl. Edelstahl matt 178,- + Drücker H4705 48,- = 226,-

Beschlagset ohne Drücker Studio/Office





Oberfläche	UV/BB/PZ	WC  Knauf-Verriegelung*	2-flg.
F1 Aluminium		144,-	197,- 370,-
ähnl. Edelstahl matt		178,-	230,- 437,-
Chrom satiniert		156,-	209,- 396,-
ähnl. Chrom Glanz		233,-	286,- 542,-
ähnl. Messing poliert		233,-	286,- 542,-

Bacio



ähnl. Edelstahl matt 190,- + Drücker Basic 29,- = 219,-

Beschlagset ohne Drücker Studio/Office





Oberfläche	UV/BB/PZ	WC  Knauf-Verriegelung*	2-flg.
ähnl. Edelstahl matt		190,-	242,- 470,-
Chrom satiniert		173,-	226,- 439,-
ähnl. Chrom Glanz		245,-	298,- 559,-

Vista Due





















ähnl. Edelstahl matt 209,- + Drücker H4705 48,- = 257,-

Beschlagset ohne Drücker Studio/Office

Oberfläche	UV/BB/PZ	WC  Knauf-Verriegelung*	2-flg.
ähnl. Edelstahl matt		209,-	262,- 506,-
Chrom satiniert		192,-	245,- 475,-
ähnl. Chrom Glanz		264,-	317,- 590,-

Je nach Beschlagoberfläche erhalten Sie auswechselbare Design-Inlays in Weiß RAL 9010, Chrom satiniert, ähnl. Edelstahl matt und ähnl. Chrom Glanz.

Türdrücker nach Oberflächen

Oberfläche	L-Form	Verona	Rundform			
F1 Aluminium	 22,-	 36,-	 31,-			
Oberfläche	L-Form	Verona	H4707			
Chrom satiniert	 22,-	 36,-	 86,-			
Oberfläche	L-Form	Basic	Rundform	Rox	H4705	H4707
ähnl. Edelstahl matt	 22,-	 29,-	 29,-	 48,-	 48,-	 58,-
Oberfläche	L-Form	Basic				
ähnl. Chrom Glanz	 48,-	 48,-				
Oberfläche	L-Form					
ähnl. Messing poliert	 48,-					
Oberfläche	L-Form					
Schwarz ähnl. RAL 9005 Anthrazit 703 Weiß ähnl. RAL 9016	   38,-					

# comfortplus Beschlagsets 3.0

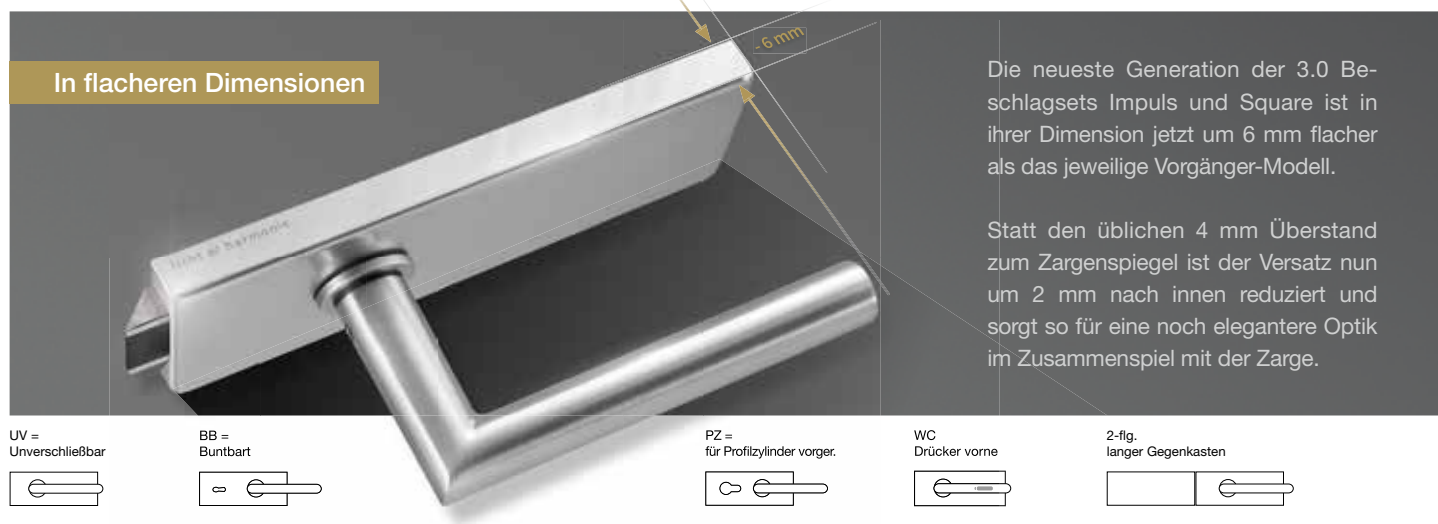

Die neueste Generation der 3.0 Beschlagsets Impuls und Square ist in ihrer Dimension jetzt um 6 mm flacher als das jeweilige Vorgänger-Modell.

Statt den üblichen 4 mm Überstand zum Zargenspiegel ist der Versatz nun um 2 mm nach innen reduziert und sorgt so für eine noch elegantere Optik im Zusammenspiel mit der Zarge.

UV = Unverschießbar

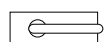

BB = Buntbart

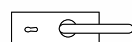

PZ = für Profizylinder vorgegr.

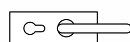

WC Drücker vorne

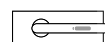

2-flg. langer Gegenkasten



## Impuls 3.0



ähnl. Edelstahl matt 218,- + Drücker L-Form 22,- = 240,-

Impuls 3.0 WC-Schlosskasten  
Drücker vorne



## Beschlagset ohne Drücker Studio/Office

Oberfläche	UV/BB/PZ	WC Drücker vorne	2-flg.
F1 Aluminium	202,-	254,-	492,-
ähnl. Edelstahl matt	218,-	271,-	526,-
Schwarz ähnl. RAL 9005	274,-	326,-	643,-
Anthrazit 703			
Weiß ähnl. RAL 9016			

## Square 3.0



ähnl. Edelstahl matt 206,- + Drücker L-Form 22,- = 228,-

Square 3.0 WC-Schlosskasten  
Drücker vorne



## Beschlagset ohne Drücker Studio/Office

Oberfläche	UV/BB/PZ	WC Drücker vorne	2-flg.
F1 Aluminium	173,-	226,-	415,-
ähnl. Edelstahl matt	206,-	259,-	492,-
Schwarz ähnl. RAL 9005	262,-	314,-	610,-
Anthrazit 703			
Weiß ähnl. RAL 9016			

## weitere Oberflächen

Oberfläche	UV/BB/PZ	2-flg.
Chrom satiniert	185,-	444,-
ähnl. Chrom Glanz	262,-	610,-
ähnl. Messing poliert	262,-	610,-

# comfortplus Beschlagsets 3.0 für VX-Bandaufnahme

kombinierbar mit LICHTPLUS-Lagertüren

licht e harmonie.

→ Für Office Bandbohrungen mit Normbandbezugslinie → Maximalgewicht 70 kg → Max. Türbreite 1000 mm → Weitere Abmessungen auf Anfrage.

## Impuls 3.0



ähnl. Edelstahl matt 274,- + Drücker L-Form 22,- = 296,-

## Beschlagset ohne Drücker Studio/Office

Oberfläche	UV/BB/PZ	WC Drücker vorne	2-flg.	
F1 Aluminium		257,-	310,-	610,-
ähnl. Edelstahl matt		274,-	326,-	643,-
Schwarz ähnl. RAL 9005		329,-	382,-	761,-
Anthrazit 703				
Weiß ähnl. RAL 9016				

## Square 3.0



ähnl. Edelstahl matt 262,- + Drücker L-Form 22,- = 284,-

## Beschlagset ohne Drücker Studio/Office

Oberfläche	UV/BB/PZ	WC Drücker vorne	2-flg.	
F1 Aluminium		226,-	278,-	533,-
ähnl. Edelstahl matt		262,-	314,-	610,-
Schwarz ähnl. RAL 9005		317,-	370,-	727,-
Anthrazit 703				
Weiß ähnl. RAL 9016				

## Türdrücker nach Oberflächen

Oberfläche	L-Form	Verona	Rundform
F1 Aluminium	22,-	36,-	31,-

Oberfläche	L-Form	Verona	H4707
Chrom satiniert	22,-	36,-	86,-

Oberfläche	L-Form	Basic	Rundform	Rox	H4705	H4707
ähnl. Edelstahl matt	22,-	29,-	29,-	48,-	48,-	58,-

Oberfläche	L-Form	Basic
ähnl. Chrom Glanz	48,-	48,-

Oberfläche	L-Form
ähnl. Messing poliert	48,-

Oberfläche	L-Form
Schwarz ähnl. RAL 9005 Anthrazit 703 Weiß ähnl. RAL 9016	38,-

→ Bohrungen Office/Office → Preise ohne Beschlag und Zarge

## Float hell / Klar VSG Office



<b>1972</b>
709   834   959
ESG <b>122,-</b>
VSG <b>422,-</b>
<b>2097</b>
709   834   959
ESG <b>142,-</b>
VSG <b>490,-</b>

## Satinato / Matt VSG Office



<b>1972</b>
709   834   959
ESG <b>242,-</b>
VSG <b>490,-</b>
<b>2097</b>
709   834   959
ESG <b>269,-</b>
VSG <b>574,-</b>

## Atos Office

Streifen klar (12mm)/Fläche matt



## Atos Typ 101 Office

Streifen klar (8 mm)/Fläche matt



## Struktura Typ 8 Office

Motiv matt/Fläche klar



<b>1972</b>
709   834   959
ESG <b>353,-</b>
<b>2097</b>
709   834   959
ESG <b>406,-</b>

## comfortplus Office Beschlagsets

→ Maximalgewicht 55 kg → Max. Türbreite 1000 mm → Höhere Gewichte oder Maße auf Anfrage.

### Impuls Office



für PZ vorger., ähnl. Edelstahl matt 257,- + Drücker L-Form 22,- = 279,-

### Beschlagset ohne Drücker Office/Office

Oberfläche	UV/BB	für PZ vorger.	WC Knauf-Verriegelung*	2-flg.	
F1 Aluminium		226,-	240,-	295,-	564,-
ähnl. Edelstahl matt		242,-	257,-	312,-	598,-
Schwarz ähnl. RAL 9005					
Anthrazit 703		298,-	312,-	-	708,-
Weiß ähnl. RAL 9016					

### Square Office



für PZ vorger., ähnl. Edelstahl matt 235,- + Drücker L-Form 22,- = 257,-

### Beschlagset ohne Drücker Office/Office

Oberfläche	UV/BB	für PZ vorger.	WC Knauf-Verriegelung*	2-flg.	
F1 Aluminium		185,-	199,-	254,-	482,-
ähnl. Edelstahl matt		221,-	235,-	290,-	554,-
Schwarz ähnl. RAL 9005					
Anthrazit 703		276,-	290,-	-	662,-
Weiß ähnl. RAL 9016					

### Rundform Office



für PZ vorger., ähnl. Edelstahl matt 235,-  
+ Drücker L-Form 22,- = 257,-

### Pure Office



für PZ vorger., ähnl. Edelstahl matt 235,-  
+ Drücker L-Form 22,- = 257,-

### Beschlagset ohne Drücker Office/Office

Oberfläche	UV/BB	für PZ vorger.	WC Knauf-Verriegelung*	2-flg.	
F1 Aluminium		185,-	199,-	254,-	482,-
ähnl. Edelstahl matt		221,-	235,-	290,-	554,-



# comfortplus Beschlagsets für VX-Bandaufnahme

kombinierbar mit LICHTPLUS-Lagertüren

licht e harmonie.

→ Für Office Bandbohrungen mit Normbandbezugslinie → Maximalgewicht 70 kg → Max. Türbreite 1000 mm → Weitere Abmessungen auf Anfrage.

## Impuls



ähnl. Edelstahl matt 245,- + Drücker L-Form 22,- = 267,-

## Beschlagset ohne Drücker Studio/Office

Oberfläche	UV/BB/PZ	WC Drücker vorne	2-flg.
F1 Aluminium	228,-	281,-	542,-
ähnl. Edelstahl matt	245,-	298,-	574,-
Schwarz ähnl. RAL 9005	300,-	353,-	679,-
Anthrazit 703			
Weiß ähnl. RAL 9016			

## Square



ähnl. Edelstahl matt 233,- + Drücker L-Form 22,- = 255,-

## Beschlagset ohne Drücker Studio/Office

Oberfläche	UV/BB/PZ	WC Drücker vorne	2-flg.
F1 Aluminium	197,-	250,-	475,-
ähnl. Edelstahl matt	233,-	286,-	542,-
Schwarz ähnl. RAL 9005	288,-	341,-	648,-
Anthrazit 703			
Weiß ähnl. RAL 9016			

## Impuls Office



für PZ vorger., ähnl. Edelstahl matt 312,- + Drücker L-Form 22,- = 334,-

## Beschlagset ohne Drücker Office/Office

Oberfläche	UV/BB	für PZ vorger.	WC Knauf-Verriegelung*	2-flg.
F1 Aluminium	281,-	295,-	350,-	674,-
ähnl. Edelstahl matt	298,-	312,-	367,-	708,-
Schwarz ähnl. RAL 9005	353,-	367,-	422,-	818,-
Anthrazit 703				
Weiß ähnl. RAL 9016				

## Square Office



für PZ vorger., ähnl. Edelstahl matt 290,- + Drücker L-Form 22,- = 312,-

## Beschlagset ohne Drücker Office/Office

Oberfläche	UV/BB	für PZ vorger.	WC Knauf-Verriegelung*	2-flg.
F1 Aluminium	240,-	254,-	310,-	593,-
ähnl. Edelstahl matt	276,-	290,-	346,-	662,-
Schwarz ähnl. RAL 9005	331,-	346,-	401,-	773,-
Anthrazit 703				
Weiß ähnl. RAL 9016				

## Türdrücker nach Oberflächen

Oberfläche	L-Form	Verona	Rundform
F1 Aluminium	22,-	36,-	31,-

Oberfläche	L-Form	Basic	Rundform	Rox	H4705	H4707
ähnl. Edelstahl matt	22,-	29,-	29,-	48,-	48,-	58,-

Oberfläche	L-Form
Schwarz ähnl. RAL 9005	38,-
Anthrazit 703	
Weiß ähnl. RAL 9016	

# Tvin 2.0 eckig – Schiebetürbeschlagsets

Lagerlängen inkl. Griffereinheit

- Design: eckig
- bis 60 kg/Türflügel
- für 8–11 mm Glastüren/40 mm Holztüren

1-flg. Schienenlänge 2000 mm			1-flg. Schienenlänge 2200 mm			2-flg. Schienenlänge 4000 mm		
F1 Aluminium	ähnl. Edelstahl matt	Schwarz ähnl. RAL 9005 Anthrazit 703 Weiß ähnl. RAL 9010/9016	F1 Aluminium	ähnl. Edelstahl matt	Schwarz ähnl. RAL 9005 Anthrazit 703 Weiß ähnl. RAL 9010/9016	F1 Aluminium	ähnl. Edelstahl matt	Schwarz ähnl. RAL 9005 Anthrazit 703 Weiß ähnl. RAL 9010/9016



Set für Wand-Montage inkl. Griffereinheit										
M 60		326,-	353,-	516,-	374,-	403,-	566,-	804,-	859,-	1.193,-
M 70										
G 420 rund oder einseitige Griffleiste oder Griffleiste beidseitig 370 mm		391,-	420,-	600,-	442,-	468,-	631,-	936,-	991,-	1.363,-
G 700 rund oder einseitige Griffleiste oder Griffleiste beidseitig 600 mm		446,-	473,-	660,-	497,-	523,-	691,-	1.046,-	1.099,-	1.486,-
G 420 eckig/breit oder eckig/schmal oder einseitige Griffleiste oder Griffleiste beidseitig 370 mm		-	468,-	648,-	-	516,-	679,-	-	1.087,-	1.459,-
G 700 eckig/breit oder eckig/schmal oder einseitige Griffleiste oder Griffleiste beidseitig 600 mm		-	533,-	720,-	-	581,-	751,-	-	1.214,-	1.601,-



Set für Wand-Montage vor Zarge inkl. Hinterfüterungsprofil   inkl. Griffereinheit										
M 60		432,-	480,-	686,-	497,-	542,-	756,-	1.018,-	1.111,-	1.534,-
M 70										
G 420 rund oder einseitige Griffleiste oder Griffleiste beidseitig 370 mm		499,-	545,-	770,-	562,-	610,-	821,-	1.150,-	1.243,-	1.704,-
G 700 rund oder einseitige Griffleiste oder Griffleiste beidseitig 600 mm		554,-	600,-	830,-	617,-	662,-	881,-	1.260,-	1.354,-	1.824,-
G 420 eckig/breit oder eckig/schmal oder einseitige Griffleiste oder Griffleiste beidseitig 370 mm		-	593,-	818,-	-	658,-	869,-	-	1.339,-	1.800,-
G 700 eckig/breit oder eckig/schmal oder einseitige Griffleiste oder Griffleiste beidseitig 600 mm		-	658,-	888,-	-	722,-	941,-	-	1.469,-	1.939,-



Set vorger. für Holzschiebetür 40 mm inkl. Hinterfüterungsprofil und aufgesetztem T-Profil Wand-Montage oder Wand-Montage vor Zarge										
ohne Griff		499,-	545,-	751,-	576,-	622,-	823,-	1.150,-	1.243,-	1.666,-
G 420 rund oder einseitige Griffleiste oder Griffleiste beidseitig 370 mm		564,-	612,-	838,-	641,-	689,-	886,-	1.282,-	1.375,-	1.836,-
G 700 rund oder einseitige Griffleiste oder Griffleiste beidseitig 600 mm		619,-	667,-	898,-	696,-	744,-	946,-	1.392,-	1.486,-	1.956,-
G 420 eckig/breit oder eckig/schmal oder einseitige Griffleiste oder Griffleiste beidseitig 370 mm		-	660,-	886,-	-	737,-	934,-	-	1.471,-	1.932,-
G 700 eckig/breit oder eckig/schmal oder einseitige Griffleiste oder Griffleiste beidseitig 600 mm		-	725,-	955,-	-	802,-	1.003,-	-	1.601,-	2.071,-

## Tvin 2.0 automatischer Türeinzug (auch nachrüstbar) – für Glas- und Holzschiebetüren

**einseitig 79,-**  
ab 620 mm Türbreite, bis 48 kg  
ab 820 mm Türbreite, bis 60 kg

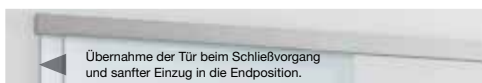

**beidseitig 108,-**  
ab 795 mm Türbreite, bis 48 kg

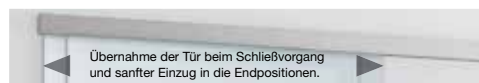

# Tvin 2.0 eckig – Schiebetürbeschlagsets abschließbar

Lagerlängen inkl. Anschlagprofil, Schiebetürschloss Tvin 2.0 und Griffreinheit

licht e harmonie.



Tvin 2.0 eckig – Schiebetürbeschlagsets abschließbar, inkl. Anschlagprofil  
Schiebetürschloss und Griffstange: G 420 rund, ähnl. Edelstahl matt



Schiebetürschloss Tvin 2.0  
Griffmuschel, ähnl. Edelstahl matt



Schiebetürschloss Tvin 2.0  
Griffstange: G 420 rund, ähnl. Edelstahl matt



Schiebetürschloss Tvin 2.0  
Griffstange: G 420 eckig/breit, ähnl. Edelstahl matt

→ Anschlagprofil vorger. für  
Türhöhe 2058/2183 mm

→ Schiebetürschloss Tvin 2.0 PZ vorger.  
(für WC-Knaufzylinder oder Profilzylinder)

1-flg. Schienenlänge 2000 mm			1-flg. Schienenlänge 2200 mm		
F1 Aluminium	ähnl. Edelstahl matt	Schwarz ähnl. RAL 9005 Anthrazit 703 Weiß ähnl. RAL 9010/9016	F1 Aluminium	ähnl. Edelstahl matt	Schwarz ähnl. RAL 9005 Anthrazit 703 Weiß ähnl. RAL 9010/9016

Set für Wand-Montage						
Griffmuschel beidseitig	864,-	914,-	1.238,-	914,-	962,-	1.289,-
G 420 rund Griffstange beidseitig	1.054,-	1.104,-	1.440,-	1.104,-	1.152,-	1.493,-
G 420 rund Griffstange einseitig/Griffmuschel einseitig						
G 420 eckig/breit Griffstange beidseitig	1.080,-	1.130,-	1.469,-	1.130,-	1.181,-	1.519,-
G 420 eckig/breit Griffstange einseitig/Griffmuschel einseitig						

Set für Wand-Montage vor Zarge (für 16 mm Bekleidungsstärke)						
Griffmuschel beidseitig	1.037,-	1.106,-	1.478,-	1.099,-	1.169,-	1.550,-
G 420 rund Griffstange beidseitig	1.226,-	1.296,-	1.682,-	1.289,-	1.358,-	1.754,-
G 420 rund Griffstange einseitig/Griffmuschel einseitig						
G 420 eckig/breit Griffstange beidseitig	1.253,-	1.322,-	1.709,-	1.318,-	1.385,-	1.781,-
G 420 eckig/breit Griffstange einseitig/Griffmuschel einseitig						

Mehrpreis Glasausschnitt auf Sondermaße beachten 101,-

# Tvin 2.0 eckig – Schiebetürbeschlagsets abschließbar vorger. für Holzschiebetüren

Lagerlängen inkl. Anschlagprofil

→ Anschlagprofil vorger. für  
Türhöhe 2058/2183 mm

→ inkl. Hinterfüterungsprofil und  
aufgesetztem T-Profil

1-flg. Schienenlänge 2000 mm			1-flg. Schienenlänge 2200 mm		
F1 Aluminium	ähnl. Edelstahl matt	Schwarz ähnl. RAL 9005 Anthrazit 703 Weiß ähnl. RAL 9010/9016	F1 Aluminium	ähnl. Edelstahl matt	Schwarz ähnl. RAL 9005 Anthrazit 703 Weiß ähnl. RAL 9010/9016

Set vorger. für Holzschiebetür 40 mm Wand-Montage						
ohne Griff	869,-	926,-	1.205,-	946,-	1.003,-	1.277,-
Set vorger. für Holzschiebetür 40 mm Wand-Montage vor Zarge (für 16 mm Bekleidungsstärke)						
ohne Griff	869,-	926,-	1.205,-	946,-	1.003,-	1.277,-

# Tvin 2.0 abschließbar – Zubehör (für Glas)

WC-Knaufzylinder  
für Schiebetürschloss Tvin 2.0



F1 Aluminium 53,- Stk.  
ähnl. Edelstahl matt 53,- Stk.

Profilzylinder



47 mm lang, verschieden schließend  
(Teilung 21/26)

46,- Stk.

# Tvin 2.01120 – Das Allround-Schiebetürsystem Individuell auf Maß gefertigt

→ bis 120 kg Flügelgewicht → für Glas- und Holztüren → auf Maß gefertigt → Schienenlänge: max. 5800 mm

## Wand-Montage

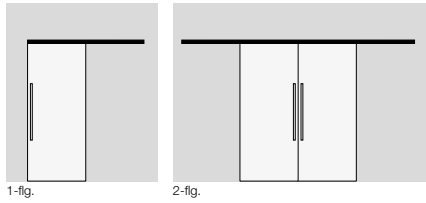

		Tvin 2.01120 eckig		
vorgegr. für		F1 Aluminium	ähnl. Edelstahl matt	Schwarz ähnl. RAL 9005 Anthrazit 703 Weiß ähnl. RAL 9010/9016
<b>Glastür</b>	1-flg.	545,-	578,-	725,-
	2-flg.	1.092,-	1.157,-	1.450,-
<b>Holztür</b>	1-flg.	720,-	775,-	910,-
	2-flg.	1.442,-	1.553,-	1.822,-

Set-Inhalt: Laufschiene, Endkappen, Klemmbeschlag, Laufwagen, Aushebeschutz, Komfort-Stopp, Bürstendichtung, Bodenführung, 2-flg. Glastür inkl. Hohlkammerdichtung | Zusätzlich im Holz-Set enthalten: T-Profil, Hinterfüterungsprofil, verlängerte Endkappen

## Wand-Montage vor Zarge

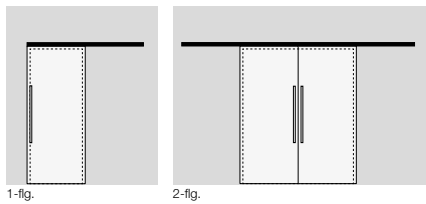

		Tvin 2.01120 eckig		
vorgegr. für		F1 Aluminium	ähnl. Edelstahl matt	Schwarz ähnl. RAL 9005 Anthrazit 703 Weiß ähnl. RAL 9010/9016
<b>Glastür</b>	1-flg.	655,-	708,-	840,-
	2-flg.	1.313,-	1.416,-	1.680,-
<b>Holztür</b>	1-flg.	720,-	775,-	910,-
	2-flg.	1.442,-	1.553,-	1.822,-

Set-Inhalt: Laufschiene, Hinterfüterungsprofil, verlängerte Endkappen, Klemmbeschlag, Laufwagen, Aushebeschutz, Komfort-Stopp, Bürstendichtung, Bodenführung, 2-flg. Glastür inkl. Hohlkammerdichtung | Zusätzlich im Holz-Set enthalten: T-Profil

## Decken-Montage

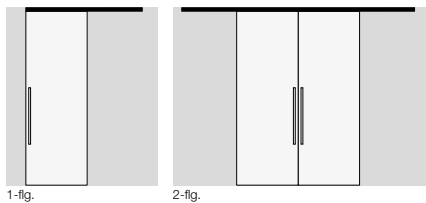

		Tvin 2.01120 eckig		
vorgegr. für		F1 Aluminium	ähnl. Edelstahl matt	Schwarz ähnl. RAL 9005 Anthrazit 703 Weiß ähnl. RAL 9010/9016
<b>Glastür</b>	1-flg.	557,-	610,-	734,-
	2-flg.	1.114,-	1.219,-	1.471,-
<b>Holztür</b>	1-flg.	720,-	775,-	910,-
	2-flg.	1.442,-	1.553,-	1.822,-

Set-Inhalt: Laufschiene, rückseitige Blende, Endkappen, Klemmbeschlag, Laufwagen, Aushebeschutz, Komfort-Stopp, Bürstendichtung, Bodenführung, 2-flg. Glastür inkl. Hohlkammerdichtung | Zusätzlich im Holz-Set enthalten: T-Profil, verlängerte Endkappen

## Sturz- / Zwischen-Wand-Montage

vorgegr. für festes Seitenteil

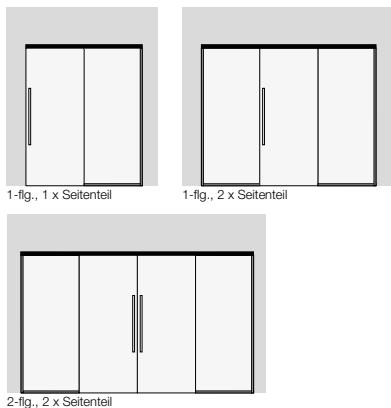

		Tvin 2.01120 eckig		
vorgegr. für		F1 Aluminium	ähnl. Edelstahl matt	Schwarz ähnl. RAL 9005 Anthrazit 703 Weiß ähnl. RAL 9010/9016
<b>Glastür</b>	1-flg. 1 x Seitenteil	758,-	814,-	953,-
	1-flg. 2 x Seitenteil	1.056,-	1.109,-	1.248,-
	2-flg. 2 x Seitenteil	1.519,-	1.630,-	1.906,-
<b>Holztür</b>	1-flg. 1 x Seitenteil	828,-	881,-	1.022,-
	1-flg. 2 x Seitenteil	1.123,-	1.174,-	1.320,-
	2-flg. 2 x Seitenteil	1.658,-	1.762,-	2.047,-

Set-Inhalt: Laufschiene, rückseitige Blende, Klemmbeschlag, Laufwagen, Aushebeschutz, Komfort-Stopp, Bürstendichtung, Bodenführung, U-Profil mit Gummidichtung (vertikal u. horizontal), 2-flg. Glastür inkl. Hohlkammerdichtung  
Zusätzlich im Holz-Set enthalten: T-Profil

## Sturz- / Zwischen-Wand-Montage

vorgegr. für bewegliches Seitenteil

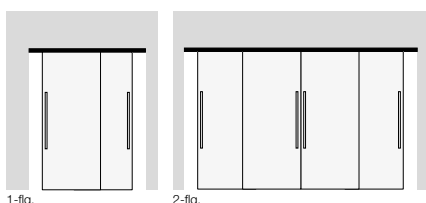

		Tvin 2.01120 eckig		
vorgegr. für		F1 Aluminium	ähnl. Edelstahl matt	Schwarz ähnl. RAL 9005 Anthrazit 703 Weiß ähnl. RAL 9010/9016
<b>Glastür</b>	1-flg.	1.015,-	1.085,-	1.222,-
	2-flg.	2.030,-	2.170,-	2.443,-
<b>Holztür</b>	1-flg.	1.219,-	1.303,-	1.435,-
	2-flg.	2.438,-	2.609,-	2.870,-

Set-Inhalt: Laufschiene, zweite Laufschiene, Klemmbeschlag, Laufwagen, Aushebeschutz, Komfort-Stopp, Bürstendichtung, Bodenführung, 2-flg. Glastür inkl. Hohlkammerdichtung | Zusätzlich im Holz-Set enthalten: T-Profil, rückseitige Blende

## Automatischer Türeinzug

geeignet für 8–11 mm Glasüren und 40 mm Holzüren

	max. Flügelgewicht	mind. Türbreite	ohne Glasausschnitt (auch nachrüstbar)	Glasausschnitt erforderlich *
einseitig	48 kg	620 mm	79,-	–
	60 kg	820 mm	79,-	–
	120 kg*	903 mm	–	158,-*
beidseitig	48 kg	795 mm	108,-	–
	60 kg*	903 mm	–	158,-*
	120 kg**	1268 mm	–	317,-**

### Automatischer Türeinzug einseitig

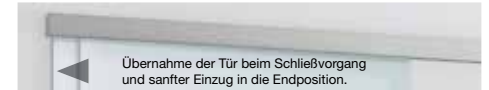

### Automatischer Türeinzug beidseitig

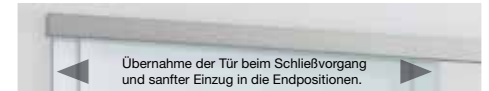

\* Mehrpreis Glasausschnitt auf Sondermaße beachten 101,-

\*\* Mehrpreis Glasausschnitt auf Sondermaße beachten 202,-

### Hinterfütterungsprofil (5 mm Aufbau)

inkl. verlängerter Endkappen  
Auf Maß gefertigt bis Schienenlänge 5800 mm.

F1 Aluminium	96,- lfm.
ähnl. Edelstahl matt	96,- lfm.
Schwarz ähnl. RAL 9005, Anthrazit 703, Weiß ähnl. RAL 9010/9016	168,- lfm.

### Hinterfütterungsprofil (21 mm Standard)

inkl. verlängerter Endkappen  
Auf Maß gefertigt bis Schienenlänge 5800 mm.

F1 Aluminium	77,- lfm.
ähnl. Edelstahl matt	96,- lfm.
Schwarz ähnl. RAL 9005, Anthrazit 703, Weiß ähnl. RAL 9010/9016	125,- lfm.

### U-Profil

Zur horizontalen und vertikalen Verwendung, mit beidseitiger Gummidichtung (schwarz) für Festverglasungen, 21 x 14 mm, für 8/10 mm Glasstärke, inkl. Endkappe (schwarz).



F1 Aluminium	34,- lfm.
ähnl. Edelstahl matt	34,- lfm.
Schwarz ähnl. RAL 9005, Anthrazit 703, Weiß ähnl. RAL 9010/9016	72,- lfm.

## Tvin 2.0|120 abschließbar – Zubehör

### Schiebetürschloss Tvin 2.0 PZ

vorge richtet für WC-Knaufzylinder oder Profilzylinder

Griffeinheit	1-flg. inkl. Griffeinheit			2-flg. inkl. Griffeinheiten und Gegenkasten		
	F1 Aluminium	ähnl. Edelstahl matt	Schwarz ähnl. RAL 9005 Anthrazit 703 Weiß ähnl. RAL 9010/9016	F1 Aluminium	ähnl. Edelstahl matt	Schwarz ähnl. RAL 9005 Anthrazit 703 Weiß ähnl. RAL 9010/9016
Griffmuschel beidseitig	259,-	271,-	367,-	521,-	542,-	734,-
G 420 rund Griffstange beidseitig	449,-	461,-	571,-	900,-	922,-	1.142,-
G 420 rund Griffstange einseitig/ Griffmuschel einseitig	478,-	487,-	598,-	955,-	977,-	1.195,-
G 420 eckig/breit Griffstange beidseitig	478,-	487,-	598,-	955,-	977,-	1.195,-
G 420 eckig/breit Griffstange einseitig/ Griffmuschel einseitig	478,-	487,-	598,-	955,-	977,-	1.195,-

Mehrpreis Glasausschnitt auf Sondermaße beachten 101,-

### Anschlagprofil individuell auf Maß gefertigt

Montage	F1 Aluminium	ähnl. Edelstahl matt	Schwarz ähnl. RAL 9005 Anthrazit 703 Weiß ähnl. RAL 9010/9016
Wand-Montage	305,-	314,-	382,-
Wand-Montage vor Zarge (für 16 mm Bekleidungsstärke)	370,-	382,-	451,-
Wand-Montage für Holzschiebetür	370,-	382,-	451,-
Wand-Montage vor Zarge für Holzschiebetür (für 16 mm Bekleidungsstärke)	370,-	382,-	451,-

### WC-Knaufzylinder

für Schiebetürschloss Tvin 2.0



F1 Aluminium	53,- Stk.
ähnl. Edelstahl matt	53,- Stk.

### Profilzylinder



47 mm lang, verschieden schließend (Teilung 21/26)	46,- Stk.
--	-----------

## Griffstangen & Griffmuscheln

paarweise	L&H G 420 oder G 700 rund		L&H G 420 oder G 700 eckig/schmal oder eckig/breit		L&H G 420 oder G 700 rund einseitige Griffleiste		L&H G 420 oder G 700 eckig/schmal oder eckig/breit einseitige Griffleiste		L&H Griffleiste beidseitig		Griffmuschel L&H M60	Griffmuschel L&H M70
	420 mm	700 mm	420 mm	700 mm	420 mm	700 mm	420 mm	700 mm	370 mm	600 mm	10 mm	10 mm
	134,-	187,-	–	–	134,-	187,-	–	–	134,-	187,-	122,-	67,-
	134,-	187,-	175,-	238,-	134,-	187,-	175,-	238,-	–	–	–	–
	–	–	–	–	–	–	–	–	134,-	187,-	137,-	101,-
	197,-	252,-	238,-	300,-	197,-	252,-	238,-	300,-	197,-	252,-	161,-	106,-

Unsere Griffstangen und Griffleisten sind auch für 40 mm Holzüren umrüstbar. Bitte bei der Bestellung »für Holzüren« mit angeben.

## Edition Basic – Schiebetürbeschlagsets Lagerlängen inkl. Griffreinheit

→ bis 120 kg/Türflügel (8–13,5 mm)

### Edition Basic



Set für Wand-Montage inkl. Griffreinheit	vorger. für Glasbreite bis 935 mm		vorger. für Glasbreite bis 1060 mm	
	Edelstahl matt		Edelstahl matt	
<b>G 420 rund</b> oder einseitige Griffleiste oder Griffleiste beidseitig 370 mm		<b>715,-</b>	<b>804,-</b>	
<b>G 700 rund</b> oder einseitige Griffleiste oder Griffleiste beidseitig 600 mm		<b>773,-</b>	<b>862,-</b>	

Set für Wand-Montage vor Zarge inkl. Griffreinheit   inkl. Zargen-Adapter	vorger. für Glasbreite bis 935 mm		vorger. für Glasbreite bis 1060 mm	
	Edelstahl matt		Edelstahl matt	
<b>G 420 rund</b> oder einseitige Griffleiste oder Griffleiste beidseitig 370 mm		<b>802,-</b>	<b>886,-</b>	
<b>G 700 rund</b> oder einseitige Griffleiste oder Griffleiste beidseitig 600 mm		<b>859,-</b>	<b>943,-</b>	

Preiskalkulation für Glasschiebetür Edition Basic  
Fertigmaße wie individuelle Dreh- und Schiebetüren

## Edition Style – Schiebetürbeschlagsets Lagerlängen inkl. Griffreinheit

→ bis 120 kg/Türflügel (8–13,5 mm)

### Edition Style



Edelstahl matt



Edelstahl Chrom Glanz poliert

Set für Wand-Montage/ Wand-Montage vor Zarge inkl. Griffreinheit   inkl. Zargen-Adapter-Set	vorger. für Glasbreite bis 935 mm		vorger. für Glasbreite bis 1060 mm	
	Edelstahl matt	Edelstahl Chrom Glanz poliert	Edelstahl matt	Edelstahl Chrom Glanz poliert
<b>G 420 rund</b> oder einseitige Griffleiste		<b>919,-</b>	<b>1.034,-</b>	<b>1.003,-</b>
<b>G 700 rund</b> oder einseitige Griffleiste		<b>977,-</b>	<b>1.092,-</b>	<b>1.207,-</b>

Preiskalkulation für Glasschiebetür Edition Style  
Fertigmaße wie individuelle Dreh- und Schiebetüren

## Serie A80 – In-Wand-Schiebetürsystem für Glas- und Holzschiebetüren

→ bis 80 kg/Türflügel → für 8–11 mm Glastüren/40 mm Holztüren → Schienenlänge: max. 5850 mm

### Glastür

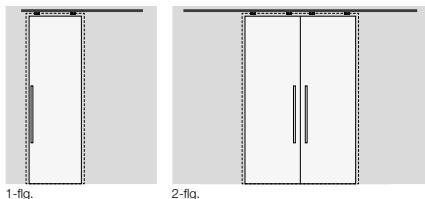

1-flg.

2-flg.

	1-flg. Schienenlänge 2000 mm	1-flg. Schienenlänge 2200 mm	1-flg. Schienenlänge Individuell auf Maß gefertigt bis 3200 mm	2-flg. Schienenlänge Individuell auf Maß gefertigt
ohne Türeinzug ab 500 mm Türbreite	roh	roh	roh	roh
<b>259,-</b>	<b>288,-</b>	<b>341,-</b>	<b>684,-</b>	
<b>Türeinzug einseitig</b> ab 565 mm Türbreite	<b>305,-</b>	<b>334,-</b>	<b>386,-</b>	<b>773,-</b>
<b>Türeinzug beidseitig</b> ab 855 mm Türbreite	<b>336,-</b>	<b>365,-</b>	<b>418,-</b>	<b>838,-</b>

### Holztür

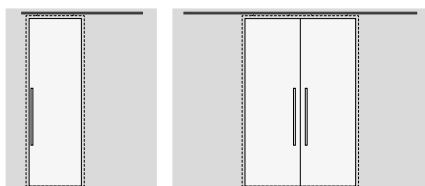

1-flg.

2-flg.

	1-flg. Schienenlänge 2000 mm	1-flg. Schienenlänge 2200 mm	1-flg. Schienenlänge Individuell auf Maß gefertigt bis 3200 mm	2-flg. Schienenlänge Individuell auf Maß gefertigt
ohne Türeinzug ab 500 mm Türbreite	roh	roh	roh	roh
<b>233,-</b>	<b>262,-</b>	<b>314,-</b>	<b>631,-</b>	
<b>Türeinzug einseitig</b> ab 565 mm Türbreite	<b>278,-</b>	<b>307,-</b>	<b>360,-</b>	<b>720,-</b>
<b>Türeinzug beidseitig</b> ab 855 mm Türbreite	<b>310,-</b>	<b>338,-</b>	<b>391,-</b>	<b>785,-</b>















# GLASSCHIEBEANLAGEN

made by licht & harmonie

- Ganz einfach
- Ganz schnell – Innerhalb von 14 Tagen lieferbar!
- Sie messen das Öffnungsmaß – Wir planen die Details!

## Schritt 1: Glasschiebeanlagen set auswählen

- **Anlagentyp:** Typ 1, 2 oder 3 (je nach Wandöffnungsmaß und Ihrem Wunsch)
- **Schiebetürsystem:** Tvin 2.01120, Edition Basic oder Edition Style
- **Glas für Seitenteil und Oberlicht:** transparent oder satiniert

Typ 1 Glasschiebeanlagen set – ohne Schiebetür		Seitenteil/Oberlicht ESG 8 mm			
Für Wandöffnungsmaße:	von min. 1200 x 2300 mm bis max. 2010 x 3000 mm	Float hell	Classic White Klarglas	Satinato	Satinato Classic White
Montageart:	Schiebetür vor Wand laufend, Seitenteil- u. Oberlicht wandflächenbündig				
Set bestehend aus:	1 x Seitenteil, 1 x Oberlicht, Seitenteil-/Oberlichthalter für Wand- und Deckenbefestigung 1 x Schiebetürsystem, inkl. Griffenheit und aller Kleinteile				
 <p>min. 1200 mm bis max. 2010 mm</p> <p>min. 2300 mm bis max. 3000 mm</p>	 <p><b>Tvin 2.01120</b>, ähnl. Edelstahl matt inkl. aller Beschläge, Griffstange G 420/700 rund optional mit einseitiger oder beidseitiger Griffleiste, oder Griffmuschel M 60/70</p>	2.105,-	2.376,-	2.501,-	2.774,-
	 <p><b>Edition Basic</b>, Edelstahl matt inkl. aller Beschläge, Griffstange G 420/700 rund optional mit einseitiger oder beidseitiger Griffleiste</p>	2.465,-	2.741,-	2.863,-	3.134,-
	 <p><b>Edition Style</b>, Edelstahl matt inkl. aller Beschläge, Griffstange G 420/700 rund optional mit einseitiger oder beidseitiger Griffleiste</p>	2.698,-	2.974,-	3.096,-	3.370,-
	 <p><b>Edition Style</b>, Edelstahl Chrom Glanz poliert inkl. aller Beschläge, Griffstange G 420/700 rund optional mit einseitiger Griffleiste</p>	2.803,-	3.074,-	3.202,-	3.473,-
Typ 2 Glasschiebeanlagen set – ohne Schiebetür		Seitenteil/Oberlicht ESG 8 mm			
Für Wandöffnungsmaße:	von min. 1500 x 2300 mm bis max. 2600 x 3000 mm	Float hell	Classic White Klarglas	Satinato	Satinato Classic White
Montageart:	Schiebetür vor Wand laufend, Seitenteil- u. Oberlicht wandflächenbündig				
Set bestehend aus:	2 x Seitenteile, 1 x Oberlicht, Seitenteil-/Oberlichthalter für Wand- und Deckenbefestigung 1 x Schiebetürsystem, inkl. Griffenheit und aller Kleinteile				
 <p>min. 1500 mm bis max. 2600 mm</p> <p>min. 2300 mm bis max. 3000 mm</p>	 <p><b>Tvin 2.01120</b>, ähnl. Edelstahl matt inkl. aller Beschläge, Griffstange G 420/700 rund optional mit einseitiger oder beidseitiger Griffleiste, oder Griffmuschel M 60/70</p>	2.885,-	3.262,-	3.463,-	3.838,-
	 <p><b>Edition Basic</b>, Edelstahl matt inkl. aller Beschläge, Griffstange G 420/700 rund optional mit einseitiger oder beidseitiger Griffleiste</p>	3.067,-	3.444,-	3.643,-	4.020,-
	 <p><b>Edition Style</b>, Edelstahl matt inkl. aller Beschläge, Griffstange G 420/700 rund optional mit einseitiger oder beidseitiger Griffleiste</p>	3.300,-	3.677,-	3.876,-	4.253,-
	 <p><b>Edition Style</b>, Edelstahl Chrom Glanz poliert inkl. aller Beschläge, Griffstange G 420/700 rund optional mit einseitiger Griffleiste</p>	3.444,-	3.816,-	4.020,-	4.392,-
Typ 3 Glasschiebeanlagen set – ohne Schiebetüren		Seitenteil/Oberlicht ESG 8 mm			
Für Wandöffnungsmaße:	von min. 2500 x 2300 mm bis max. 4200 x 3000 mm	Float hell	Classic White Klarglas	Satinato	Satinato Classic White
Montageart:	Schiebetüren vor Wand laufend, Seitenteil- u. Oberlicht wandflächenbündig				
Set bestehend aus:	1 x Seitenteil, 1 x Oberlicht, Seitenteil-/Oberlichthalter für Wand- und Deckenbefestigung 1 x Schiebetürsystem 2-flg., inkl. Griffenheiten und aller Kleinteile				
 <p>min. 2500 mm bis max. 4200 mm</p> <p>min. 2300 mm bis max. 3000 mm</p>	 <p><b>Tvin 2.01120</b>, ähnl. Edelstahl matt inkl. aller Beschläge, Griffstange G 420/700 rund optional mit einseitiger oder beidseitiger Griffleiste, oder Griffmuschel M 60/70</p>	4.210,-	4.786,-	5.033,-	5.609,-
	 <p><b>Edition Basic</b>, Edelstahl matt inkl. aller Beschläge, Griffstange G 420/700 rund optional mit einseitiger oder beidseitiger Griffleiste</p>	4.922,-	5.501,-	5.750,-	6.326,-
	 <p><b>Edition Style</b>, Edelstahl matt inkl. aller Beschläge, Griffstange G 420/700 rund optional mit einseitiger oder beidseitiger Griffleiste</p>	5.179,-	5.755,-	6.002,-	6.578,-
	 <p><b>Edition Style</b>, Edelstahl Chrom Glanz poliert inkl. aller Beschläge, Griffstange G 420/700 rund optional mit einseitiger Griffleiste</p>	5.467,-	6.043,-	6.290,-	6.866,-

Schritt 2 und 3 auf Seite 24 →

# GLASSCHIEBEANLAGEN

made by licht & harmonie

## Schritt 2: passende Schiebetür(en) auswählen

→ große Auswahl an passenden Schiebetüren direkt ab Lager

für Schiebetürsystem:	passend zu Seitenteil und Oberlicht	
	Float hell/Satinato	Classic White/Satinato Classic White
Tvin 2.0	Seite 3–6	Seite 7–9
Edition Basic und Edition Style		

## Schritt 3: Wir planen Ihre Glasanlage

→ Übermitteln Sie uns das Wandöffnungsmaß und Ihre Auswahl

→ Sie erhalten eine maßstabsgetreue Zeichnung der Anlage

## Berechnungsbeispiele

Setpreis Anlage + Schiebetür(en) = Gesamtpreis Glasanlage

Preisbeispiele:



Typ 1

**1. Setpreis**

Typ 1, Schiebetürsystem Tvin 2.01120, ähnl. Edelstahl matt, Seitenteil und Oberlicht: Float hell, Griffstange G 700 rund

**2.105,-**

**2. Schiebetür** für Tvin 2.0 (Seite 5)

Glasdesign: Gemini, Motiv matt/Fläche klar 935 x 2058 mm

**413,-**

**Summe = 2.518,-**

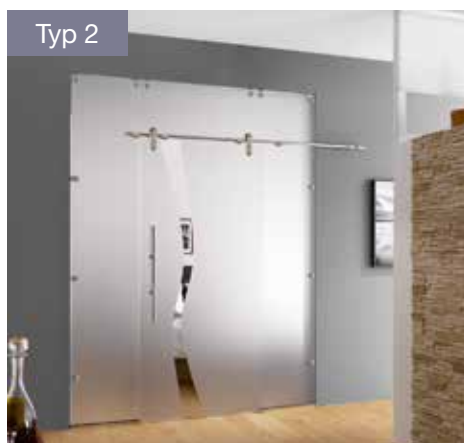

Typ 2

**1. Setpreis**

Typ 2, Schiebetürsystem Edition Basic, Edelstahl matt, Seitenteil und Oberlicht: Satinato, Griffstange G 700 rund

**3.643,-**

**2. Schiebetür** für Edition Basic (Seite 5)

Glasdesign: Wave Typ 8, Motiv klar/Fläche matt 935 x 2058 mm

**665,-**

**Summe = 4.308,-**

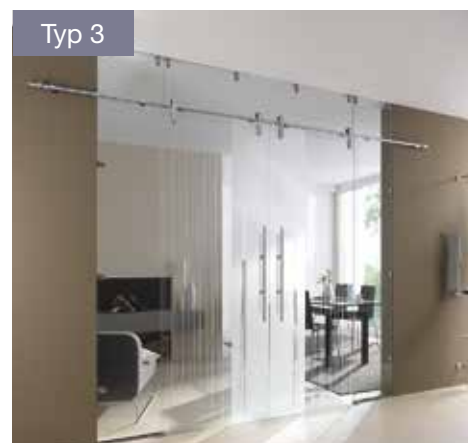

Typ 3

**1. Setpreis**

Typ 3, Schiebetürsystem Edition Style, Edelstahl Chrom Glanz poliert, Seitenteil und Oberlicht: Float hell, Griffstange G 700 rund

**5.467,-**

**2. Schiebetüren** für Ed. Style (Seite 5)

Glasdesign: Stream Typ 1, Motiv matt/Fläche klar 935 x 2183 mm

**665,-**

**Summe = 6.797,-**



## A

Alana .....	5, 11
Alinea .....	5, 11
Ambiente .....	5
Atos .....	4, 11, 16
Atos Classic White .....	8, 11
Atos Lava Grey .....	10
Atos Typ 101 .....	4, 11, 16
Atos Typ 101 Classic White .....	8, 11
Atos Typ 101 Lava Grey .....	10
Avia quer Classic White .....	9, 11

## C

Chinchilla weiß .....	3, 11
Classic White <small>(Klarglas)</small> .....	7
Corteo .....	4, 11
Corteo Classic White .....	9, 11
Corteo matt Classic White .....	9, 11

## D

Dante .....	5
-------------	---

## F

Fenea Typ 1 Classic White .....	8
Float hell .....	3, 11, 16
Flow .....	5

## G

Gemini .....	5
Gotik weiß LA .....	11

## K

Klar VSG .....	3, 16
Klar VSG Classic White <small>(Klarglas)</small> .....	7

## L

Lava Grey .....	10
linesPlus S .....	6
Lista Due .....	5, 11
Lista Due Classic White .....	8, 11

## M

Mastercarre .....	3, 11
Matt VSG .....	3, 16
Matt VSG Classic White .....	7
Milano weiß LA .....	11
Modus .....	5

## N

Nubia .....	6
-------------	---

## O

Opal Classic White VSG .....	7
------------------------------	---

## P

Parione Classic White .....	9, 11
Parione matt Classic White .....	9, 11
Piemonte Classic White .....	9, 11
Piemonte matt Classic White .....	9, 11

## S

Satinato .....	3, 11, 16
Satinato Classic White .....	7, 11
Satinato Lava Grey .....	10
Silvit weiß .....	3, 11
Stream Typ 1 .....	5
Struktura Typ 8 .....	4, 16
Struktura Typ 8 Classic White .....	8
Struktura Typ 8 Lava Grey .....	10

## T

Tenda Classic White .....	9, 11
---------------------------	-------

## V

Villanova Classic White .....	9, 11
Violina Classic White .....	9, 11

## W

Wave Typ 8 .....	5
------------------	---

# Notizen

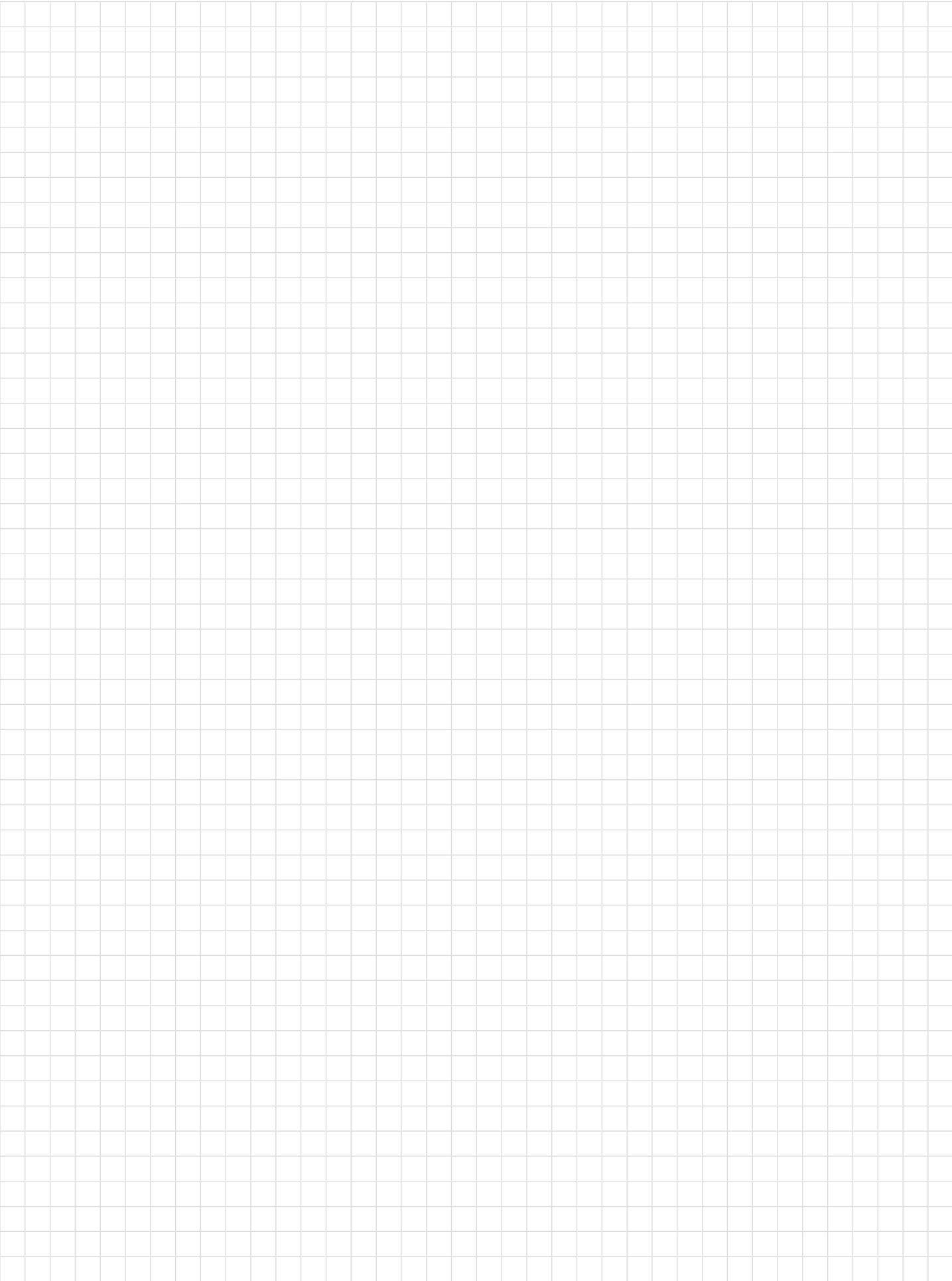

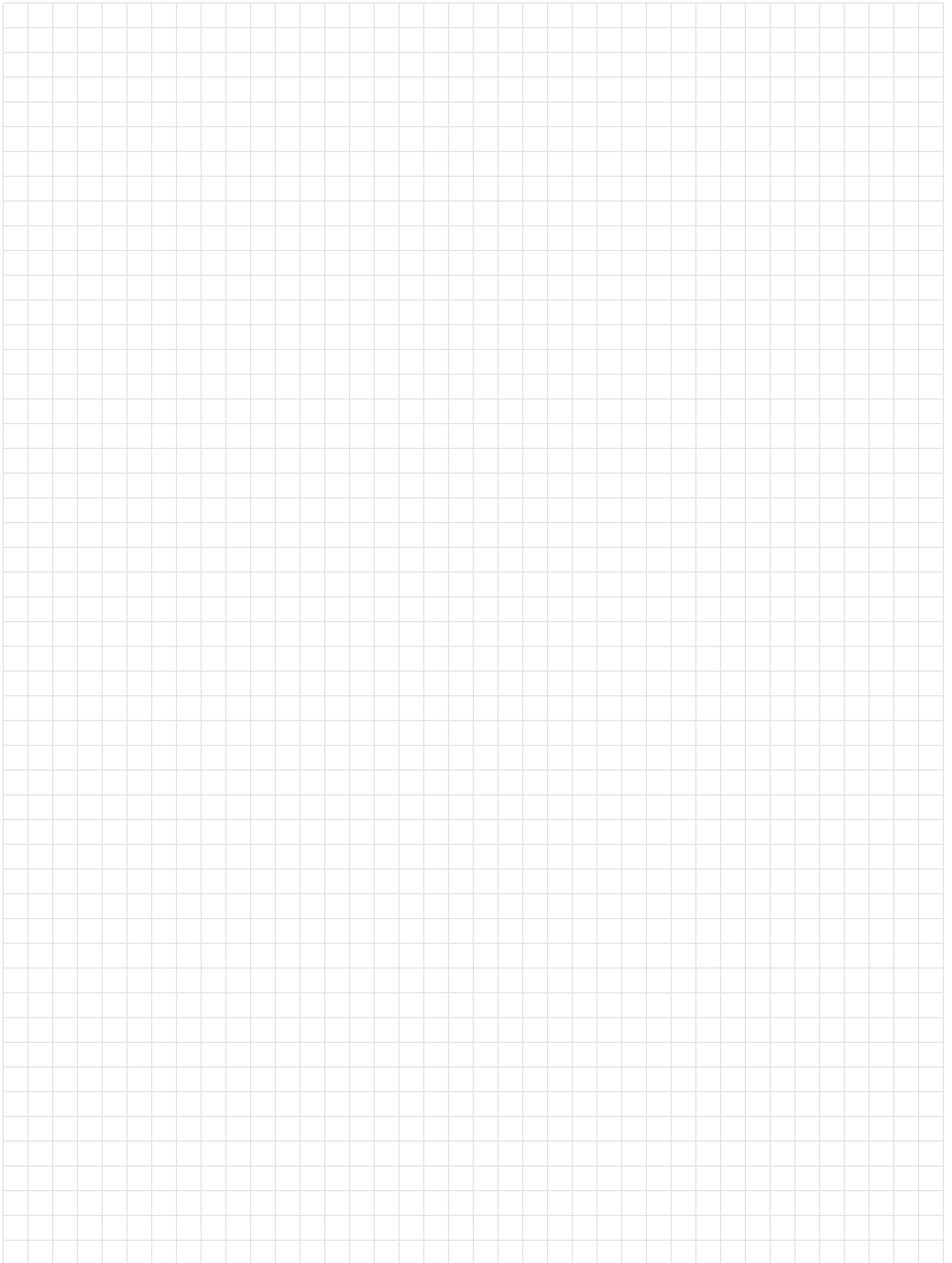



**PRÜTTING**  
Bau- und Möbelschreinerei

Hauptstraße 69 • 91355 Hiltpoltstein



09192 7887



info@pruetting.de



www.pruetting.de



Alle Preise in EUR zzgl. MwSt.

**Lieferstark durch perfekten  
Logistikservice  
und über 100.000 qm  
Gesamtbetriebsfläche  
in Cham & Neumarkt.**

Mit dieser Preisliste verlieren alle vorherigen Preislisten und Bezugsbedingungen für die hier abgebildeten Produkte ihre Gültigkeit. Lichtplus Glaskollektion Preisliste 2023/2024 (gültig ab 01.07.2023 – bis auf Widerruf) | Technische Änderungen vorbehalten | Keine Haftung für Satz- und Druckfehler | Alle Modelle sind musterrechtlich geschützt | © 2023 by licht & harmonie GlasTüren GmbH | Stand 07/2023



**GEBHARDT**  
HOLZ-ZENTRUM

Unternehmenssitz mit Zentrallager  
Thierlsteiner Straße 9 | 93413 Cham-Altenmarkt  
Tel.: +49 9971 881-0 | Fax: +49 9971 881-111  
info@ghz-cham.de

Vertriebsbüro mit Ausstellung  
Goldschmidtstr. 26 | 92318 Neumarkt/Opf.  
Tel.: +49 9181 2975-0 | Fax: +49 9181 2975-43  
www.ghz-cham.de